

索引

1		M	
1107 1.5D-2VSX	P.80	MASJ-AWG18 × 4C(L)	P.70
1354 1.5C-2VSX	P.80	MASJ-AWG19 × 4C(H)	P.70
1354 1.5D-2VSX	P.80	MASJ-AWG20 × 2C(H)	P.71
1365 2C-2V	P.80	MASJ-AWG20 × 2C(L)	P.71
1365 3C-2V	P.80	MASJ-AWG22 × 3P(H)	P.69
1365 3C-2VS	P.80	MASJ-AWG22 × 3P(L)	P.69
A		MHN	P.55-56
AWG28 × 10P	P.65	MLN	P.55-56
C		MVVS	P.47-48
CCTV 3C-2V(AL)	P.78-79	P	
Coaxpress 認証同軸ケーブル	P.81-82	PVC-SP	P.51
CVCTKS 0.3mm ^φ T × 6P	P.67	S	
CX 3C-2V	P.73-74	S-4C-FB	P.75
CX 5C-2V	P.73-74	S-5C-FB	P.75
E		S-5C-FBL	P.76
ECO-S-4C-FB/F(EM-S-4C-FB)	P.77	S-7C-FB	P.75
ECO-S-5C-FB/F(EM-S-5C-FB)	P.77	S-7C-FBL	P.76
ECO-S-7C-FB/F(EM-S-7C-FB)	P.77	SOFTEC MIC CORD	P.50
ECX 2.5C-2V	P.73-74	S-TKVVBS	P.30-31
ECX 3C-2V	P.73-74	T	
ECX 3C-2VS	P.73-74	TCT	P.85
ECX 3D-2V	P.73-74	T-CVV-S 0.2mm ^φ T × 10P	P.66
ECX 5C-2V	P.73-74	T-CVV-S 0.2mm ^φ T × 50C	P.67
ECX 5D-2V	P.73-74	TCX3-1.5C2VS	P.83
ECX 7C-2V	P.73-74	TCX3-3C2VS	P.83
EM-MEES	P.49	TCX4-1.5C2VS	P.83
F		TCX4-3C2VS	P.83
KK-10C-1	P.64	TCX5-1.5C2VS	P.83
KK-12C-5	P.64	TCX5-3C2VS	P.83
FA-16C-1	P.65	TKVVBS	P.37-39
FA-7C-2	P.62	TRGV3(BS)	P.25-27
FA-7C-3	P.62	TRGV6(BS)	P.28-29
FA-7C-4	P.63	U	
FA-9C-1	P.63	U-TKVV(BS)	P.32-36
FB ライト 5CAL	P.78-79	高力ケーブル	
I		高力ケーブル	P.9-24
IHPSB	P.57-60	トリプルライト 5CAL	P.78-79
K			
KK-12C-1	P.66		

計装・FA ケーブルシリーズ

計装用ケーブル (FA・計装)

耐屈曲ケーブルについて

- 高耐屈曲ロボットケーブル～固定用ケーブルまで、あらゆるシーンの計装ケーブルをご用意いたしました。
- U-TKVV(BS)、TKVVBSを基準とした場合、耐屈曲性比率は下記ようになります。

● 耐屈曲性比率 (社内比)

	倍率
高力ケーブル	50倍
TRGV(BS)	30倍
S-TKVVBS	4倍
U-TKVV(BS) TKVVBS	1倍

タツタ立井電線の計装・FAケーブルシリーズ

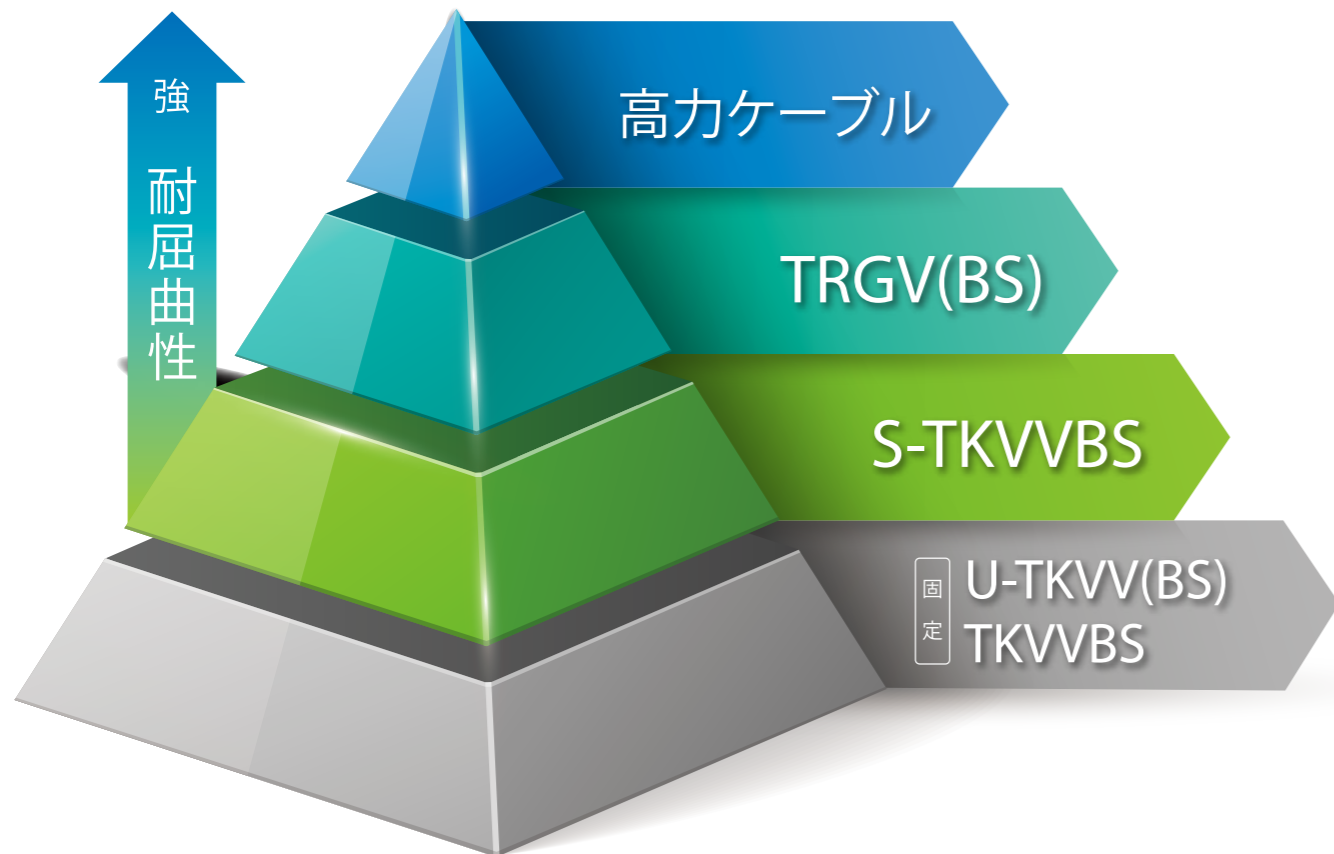

計装・FA ケーブルシリーズ

ケーブルの耐屈曲特性

可動部で使用されるケーブルは、曲げ伸ばしの繰り返しによる劣化を考慮した設計が必要になります。可動部と一言で云っても使用される環境は様々で、ケーブルを配線する場所に応じた検討が必要になります。屈曲試験で得られた値は実使用上の指標としても有用です。当社ではお客様のご要求に応じて、次のような屈曲試験を実施しております。

一点屈曲試験

ケーブルに鉛直方向に荷重をかけ、回転板を左右に繰り返し回転させることによって、一点で屈曲を繰り返す試験です。

・試験条件

- 曲げ角度：左右 θ 各 $90^\circ, 60^\circ, 45^\circ$
- 荷重：0～20N程度
- 屈曲半径：0～100mm程度
- 屈曲速度：最大 120回 / 1分間



図. 一点屈曲試験

移動屈曲試験

ケーブルベアを用いて 'U' の字状態に屈曲させる試験です。短距離もしくは図 (b) のように垂直方向の試験であればケーブルベアレスでの試験も可能です。

・試験条件

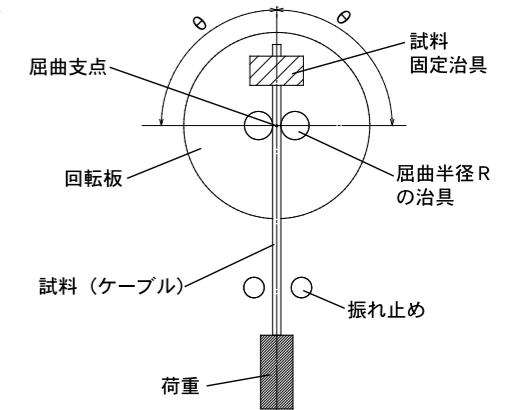
- 移動距離：250～700mm
- 屈曲半径：20～100mm
- 屈曲速度：最大 50回 / 1分間



図. 移動屈曲試験

捻回屈曲試験

ケーブルの長手方向の軸に対し捻るような屈曲を行う試験です。

・試験条件

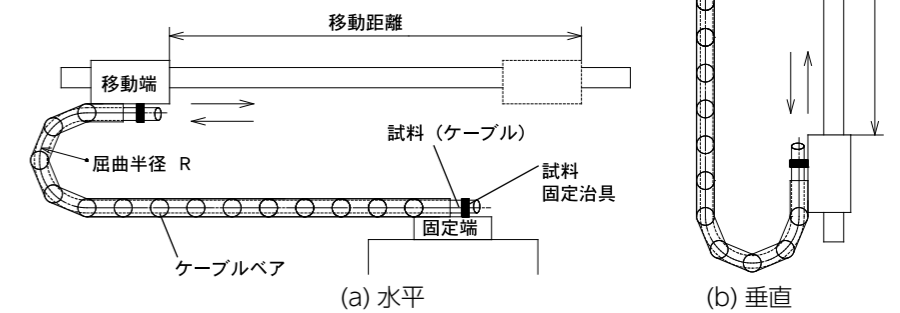
- 捻り角度：左右 θ 各 $90^\circ, 60^\circ, 45^\circ$
- 捻回距離：自由
- 捻回速度：最大 120回 / 1分間



図. 捻回屈曲試験

・ここに記載した試験及び屈曲条件は一例です。ご要望に応じて、これら以外の試験も実施しています。ご相談下さい。
 ・こちらの屈曲試験資料は、技術資料のものと同様です。

計装用ケーブル (FA・計装)

高力ケーブル

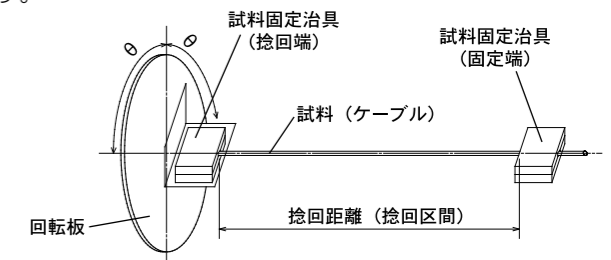
用途・特徴

- 引張強さ、繰返し曲げ強さに優れた、当社独自の高力銅合金を使用。屈曲回数7,000万回以上
- 当社製品、TRGV(BS)の1.5倍以上、S-TKVBSの10倍以上の耐久性を実現。
- お客様のご使用環境、ご要望に合わせ、ケーブル単体からアセンブリの加工まで、カスタム対応致します。
- 使用環境に応じ、スタンダード、ハイグレード、特殊グレードのラインナップしています。
- スタンダード・・・センサーのリード線、各種FA機器、工作機などの可動部、ケーブルベア、ロボットの旋回部等
- ハイグレード・・・上記の中でより過酷な環境(高屈曲、高捻回、高速移動等)
- 特殊・・・シースにウレタンを使用し、低温環境での使用が可能
- カスタム・・・特殊な使用環境、アセンブリの加工など
- RoHS2指令に準拠しております。

規格

●対応規格表

	UL 2854	UL 2464	UL 2501	PCTU
適用規格	UL758	UL758	UL758	タツタ立井標準
型式・タイプ	Style 2854	Style 2464	Style 2501	-
定格電圧	30V	300V	600V	-
定格温度	80℃	80℃	105℃	60℃
難燃性	VW-1	VW-1	VW-1	-

高力銅合金とは

- 無酸素銅をベースに特殊元素を添加した、高導電性で引張強さ・繰返し曲げ強さに優れた銅合金です。
- 一般的な電気用軟銅線や他社で採用されているすず系の銅合金線と比べ、耐屈曲性が格段に優れています。

	材料名	引張強さ (MPa)	比率	導電性 (%IACS)
1	電気用軟銅線	225	1.0 倍	98%
2	一般銅合金 (すず系)	333	1.5 倍	60%
3	高力銅合金	510	2.2 倍	80%

高力ケーブル

構造・構成

●スタンダードタイプ (ビニル絶縁)

同心より型【PCVV(-SB)】

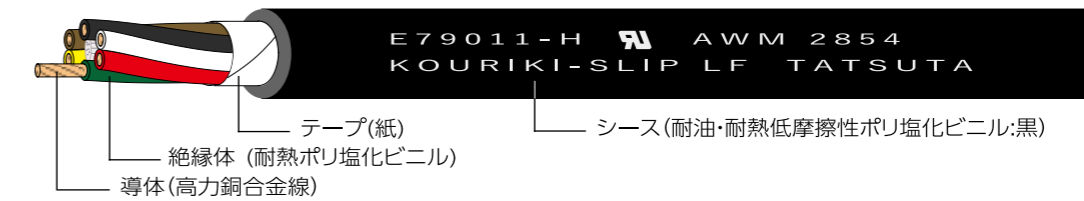

対より型【PCPVV(-SB)】

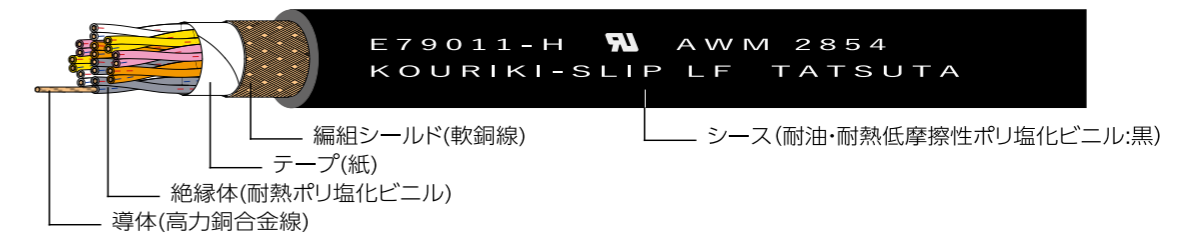

●ハイグレードタイプ (ETFE 絶縁)

同心より型【PCTV(-SB)】



対より型【PCPTV-SB)】



●充実シース



(実際の表面表示は、1行で施してあります)

UL2854-OHR-PCVV(充実シースタイプ)

ケーブル表面表示(例) E79011-H  AWG 2854 KOURIKI-SLIP LF TATSUTA

型式	導体			絶縁体		シース		概算 質量	導体 抵抗	絶縁 抵抗	耐電圧	許容 電流 (40℃)	製品 条長
	断面積	構成	外径	厚さ	外径	厚さ	仕上 外径						
	AWG	本/mm	mm	mm	mm	mm	mm						
28AWG × 2C	28 (0.1mm ²)	20/0.08	0.41	0.15	0.7	0.6	2.6	9	247 以下	5以上	AC500	2.9	100 (束)
0.55						10		2.4					
26AWG × 2C	26 (0.15mm ²)	30/0.08	0.51	0.2	0.9	0.6	3.0	12	164 以下	5以上	AC500	3.8	100 (束)
0.5						13		3.2					
25AWG × 2C	25 (0.2mm ²)	40/0.08	0.58	0.25	1.1	0.6	3.4	13	123 以下	5以上	AC500	4.7	100 (束)
0.55						16		3.9					
23AWG × 2C	23 (0.3mm ²)	60/0.08	0.72	0.25	1.2	0.8	4.0	19	82.2 以下	5以上	AC500	6.1	100 (束)
0.7						24		5.0					

・線心配列は、線心配列表のパターン① (P.23) 参照。

UL2854-OHR-PCTV(充実シースタイプ)

ケーブル表面表示(例) E79011-H  AWG 2854 KOURIKI-SLIP LF TATSUTA

型式	導体			絶縁体		シース		概算 質量	導体 抵抗	絶縁 抵抗	耐電圧	許容 電流 (40℃)	製品 条長
	断面積	構成	外径	厚さ	外径	厚さ	仕上 外径						
	AWG	本/mm	mm	mm	mm	mm	mm						
28AWG × 2C	28 (0.1mm ²)	20/0.08	0.41	0.15	0.7	0.6	2.6	9	247 以下	1000 以上	AC500	2.9	100 (束)
0.55						10		2.4					
26AWG × 2C	26 (0.15mm ²)	30/0.08	0.51	0.2	0.9	0.6	3.0	13	164 以下	1000 以上	AC500	3.9	200 (束)
0.5						14		3.2					
25AWG × 2C	25 (0.2mm ²)	40/0.08	0.58	0.2	1.0	0.7	3.4	16	123 以下	1000 以上	AC500	4.7	100 (束)
0.65						18		3.9					
23AWG × 2C	23 (0.3mm ²)	60/0.08	0.72	0.2	1.1	0.9	4.0	23	82.2 以下	1000 以上	AC500	6.2	100 (束)
0.8						25		5.1					

・線心配列は、線心配列表のパターン① (P.23) 参照。

UL2854-OHFR-PCVV(シールド付 -SB)

ケーブル表面表示(例) E79011-H  AWG 2854 KOURIKI-SP LF TATSUTA

型式	導体			絶縁体		シース		概算 質量	導体 抵抗	絶縁 抵抗	耐電圧	許容 電流 (40℃)	製品 条長
	断面積	構成	外径	厚さ	外径	厚さ	仕上 外径						
	AWG	本/mm	mm	mm	mm	mm	mm						
25AWG × 2C	25 (0.2mm ²)	40/0.08	0.58	0.25	1.1	0.8	3.9	17	123 以下	5以上	AC500	4.9	100 (束)
25AWG × 3C							4.2	21				4.1	
25AWG × 4C							4.3	24				3.6	
25AWG × 5C							4.8	32				3.4	
25AWG × 6C							5.1	36				3.2	
25AWG × 8C							6.2	55				3.0	
25AWG × 10C						1.0	6.9	65				2.8	
25AWG × 12C							6.9	65				2.6	
25AWG × 15C							7.3	75				2.4	
25AWG × 20C							7.9	90				2.1	
25AWG × 30C							9.4	130				1.9	
25AWG × 30C							1.2	9.4				130	
23AWG × 2C	23 (0.3mm ²)	60/0.08	0.72	0.25	1.2	0.8	4.2	23	82.2 以下	5 以上	AC500	6.2	100 (束)
23AWG × 3C							4.5	25				5.2	
23AWG × 4C							4.8	31				4.7	
23AWG × 5C							5.2	39				4.4	
23AWG × 6C						1.0	6.0	55				4.2	
23AWG × 8C							6.7	65				3.8	
23AWG × 10C							7.5	80				3.6	
23AWG × 12C							7.5	80				3.3	
23AWG × 15C						1.2	7.9	95				3.0	
23AWG × 20C							9.3	130				2.8	
23AWG × 30C							10.5	165				2.4	
23AWG × 30C							1.2	10.5				165	
21AWG × 2C	21 (0.5mm ²)	3/33/0.08	1.1	0.4	1.9	1.2	6.4	50	50.8 以下	50 以上	AC500	9.2	100 (束)
21AWG × 3C							6.9	60				7.8	
21AWG × 4C							7.4	75				7.0	
21AWG × 5C							7.9	85				6.5	
21AWG × 6C							8.5	100				6.1	
21AWG × 8C							9.7	130				5.6	
21AWG × 10C						1.5	11.5	175				5.3	
21AWG × 12C							11.5	175				4.9	
21AWG × 15C							12.5	195				4.5	
21AWG × 20C							14.0	250				4.1	
21AWG × 30C							16.0	335				3.6	
21AWG × 30C							1.5	16.0				335	

・線心配列は、線心配列表のパターン② (P.23) 参照。

・シールド付 (-SB) の場合、仕上外径が 0.5mm 太くなります。

・2C、3C は絶縁体色が 2C：茶・青、3C：茶、青、黒の仕様もあります。

UL2854-OHFR-PCPVV-SB

ケーブル表面表示(例) E79011-H  AWG 2854 KOURIKI-SLIP LF TATSUTA

型式	導体			絶縁体		シース		概算質量 kg/km	導体抵抗 Ω/km	絶縁抵抗 MΩ・km	耐電圧 V:1分間	許容電流 (40℃) A	製品条長 m									
	断面積 AWG	構成 本/mm	外径 mm	厚さ mm	外径 mm	厚さ mm	仕上 外径 mm															
25AWG × 1P	25 (0.2mm ²)	40/0.08	0.58	0.25	1.1	0.8	4.4	28	123 以下	5	AC500	5.0	100 (束)									
25AWG × 2P						6.6	60	4.2														
25AWG × 3P						6.9	65	3.6														
25AWG × 4P						7.3	75	3.2														
25AWG × 5P						7.8	85	2.9														
25AWG × 6P						8.8	105	2.8														
25AWG × 7P						9.4	120	2.7														
25AWG × 8P						9.9	130	2.6														
25AWG × 10P						10.5	135	2.3														
25AWG × 12P						11.0	140	2.2														
25AWG × 15P						12.0	175	2.0														
25AWG × 20P						13.5	220	1.8														
25AWG × 25P						14.5	260	1.7														
23AWG × 1P						23 (0.3mm ²)	60/0.08	0.72				0.25		1.2	0.8	4.7	33	82.2 以下	5 以上	AC500	6.4	100 (束)
23AWG × 2P															7.1	70	5.4					
23AWG × 3P	7.4	80	4.5																			
23AWG × 4P	7.9	90	4.0																			
23AWG × 5P	8.9	115	3.8																			
23AWG × 6P	9.5	130	3.5																			
23AWG × 7P	10.5	145	3.4																			
23AWG × 8P	11.0	165	3.3																			
23AWG × 10P	11.5	165	3.0																			
23AWG × 12P	12.0	180	2.8																			
23AWG × 15P	13.5	240	2.6																			
23AWG × 20P	15.0	300	2.3																			
23AWG × 25P	16.0	330	2.2																			
21AWG × 1P	21 (0.5mm ²)	3/33/0.08	1.1	0.4	1.9				1.2	6.9	65		50.8 以下		5	AC500	9.4				100 (束)	
21AWG × 2P									10.5	130	7.8											
21AWG × 3P						11.0	155	6.6														
21AWG × 4P						12.0	180	5.9														
21AWG × 5P						13.0	210	5.5														
21AWG × 6P						14.0	240	5.2														
21AWG × 7P						15.0	275	4.9														
21AWG × 8P						16.0	315	4.8														
21AWG × 10P						17.5	320	4.4														
21AWG × 12P						18.0	370	4.1														
21AWG × 15P						19.5	440	3.8														
21AWG × 20P						22.0	570	3.4														

- ・線心配列は、線心配列表のパターン③ (P.23) 参照。
- ・シールドを含む設計となります。
- ・シールドの無いタイプも製造可能です。 型番：UL2854-OHFR-PCPVV
- ・製品条長は "D" はドラム巻き形状となります。

UL2464-OHFR-PCVV(シールド付 -SB)

ケーブル表面表示(例) E79011-H  AWG 2464 KOURIKI-SLIP LF(特注) TATSUTA

型式	導体			絶縁体		シース		概算質量 kg/km	導体抵抗 Ω/km	絶縁抵抗 MΩ・km	耐電圧 V:1分間	許容電流 (40℃) A	製品条長 m										
	断面積 AWG	構成 本/mm	外径 mm	厚さ mm	外径 mm	厚さ mm	仕上 外径 mm																
21AWG × 2C	21 (0.2mm ²)	3/33/0.08	1.1	0.5	1.9	1.2	6.8	50	50.8 以下	5	AC2000	9.4	100 (束)										
21AWG × 3C							7.1	60				7.9											
21AWG × 4C							7.7	75				7.1											
21AWG × 5C							8.5	90				6.6											
21AWG × 6C							9.1	100				6.3											
21AWG × 8C							11.0	140				5.8											
21AWG × 10C							12.5	175				5.5											
21AWG × 12C							12.5	190				5.0											
21AWG × 15C							13.0	215				4.6											
21AWG × 20C							15.0	275				4.2											
21AWG × 30C							17.0	385				3.7											
19AWG × 2C							19 (0.75mm ²)	3/50/0.08				1.4		0.5	2.4	1.2	7.3	70	33.5 以下	5 以上	AC2000	12.0	100 (束)
19AWG × 3C																	7.9	85				10.2	
19AWG × 4C																	8.5	100				9.2	
19AWG × 5C																	9.2	110				8.5	
19AWG × 6C	9.9	135	8.0																				
19AWG × 8C	12.0	195	7.4																				
19AWG × 10C	14.0	245	7.0																				
19AWG × 12C	14.0	255	6.4																				
19AWG × 15C	14.5	280	5.9																				
19AWG × 20C	16.5	360	5.4																				
19AWG × 30C	19.0	480	4.7																				
17AWG × 2C	17 (1.25mm ²)	7/33/0.08	1.6	0.6	2.8	1.2			8.1	85	21.1 以下		5				AC2000	15.8				100 (束)	
17AWG × 3C									8.7	105								13.4					
17AWG × 4C									9.5	130								12.1					
17AWG × 5C									10.5	145								11.2					
17AWG × 6C							12.0	195	10.7														
17AWG × 8C							14.0	260	9.9														
17AWG × 10C							15.5	330	9.3														
17AWG × 12C							15.5	335	8.5														
17AWG × 15C							16.0	375	7.8														
17AWG × 20C							18.5	525	7.1														
17AWG × 30C							22.0	690	6.2														

- ・線心配列は、線心配列表のパターン② (P.23) 参照。
- ・シールド付 (-SB) の場合、仕上外径が 0.5mm 太くなります。
- ・製品条長は "D" はドラム巻き形状となります。

UL2464-OHFR-PCPVV-SB

ケーブル表面表示(例) E79011-H  AWG 2464 KOURIKI-SLIP LF(特注) TATSUTA

型式	導体			絶縁体		シース		概算質量 kg/km	導体抵抗 Ω/km	絶縁抵抗 MΩ·km	耐電圧 V1分間	許容電流 (40℃) A	製品条長 m													
	断面積 AWG	構成 本/mm	外径 mm	厚さ mm	外径 mm	厚さ mm	仕上 外径 mm																			
21AWG × 1P	21 (0.5mm ²)	3/33/0.08	1.1	0.5	2.1	1.5	7.3	75	50.8 以下	5	AC 2000	9.5	100 (束)													
21AWG × 2P												11.5		165												
21AWG × 3P												12.0		175												
21AWG × 4P												13.0		205												
21AWG × 5P												14.0		220												
21AWG × 6P												15.0		255												
21AWG × 7P												16.0		290												
21AWG × 8P												17.5		325												
21AWG × 10P												19.0		405												
21AWG × 15P												21.0		515												
21AWG × 20P												24.0		675												
19AWG × 1P												19 (0.75mm ²)		3/50/0.08	1.4	0.5	2.4	1.5	7.8	85	33.5 以下	5	AC 2000	12.1	100 (束)	
19AWG × 2P																								12.5		190
19AWG × 3P																								13.0		210
19AWG × 4P	14.0	245																								
19AWG × 5P	15.0	270																								
19AWG × 6P	16.5	315																								
19AWG × 7P	17.5	360																								
19AWG × 8P	19.0	445																								
19AWG × 10P	20.5	495																								
17AWG × 1P	17 (1.25mm ²)	7/33/0.08	1.6	0.6	2.8	1.5	8.8	110	21.1 以下	5	AC 2000		16.0											100 (束)		
17AWG × 2P												14.0	235													
17AWG × 3P												14.5	265													
17AWG × 4P												15.5	315													

- ・線心配列は、線心配列表のパターン③ (P.23) 参照。
- ・シールドを含む設計となります。
- ・シールドの無いタイプも製造可能です。 型番：UL2464-OHFR-PCPVV
- ・製品条長は "D" はドラム巻き形状となります。

UL2501-OHFR-PCVV(シールド付 -SB)

ケーブル表面表示(例) E79011-H  AWG 2501 KOURIKI-SLIP LF(特注) TATSUTA

型式	導体			絶縁体		シース		概算質量 kg/km	導体抵抗 Ω/km	絶縁抵抗 MΩ·km	耐電圧 V1分間	許容電流 (40℃) A	製品条長 m													
	断面積 AWG	構成 本/mm	外径 mm	厚さ mm	外径 mm	厚さ mm	仕上 外径 mm																			
19AWG × 2C	19 (0.75mm ²)	3/50/0.08	1.4	0.9	3.2	1.8	10.5	120	33.5 以下	5	AC 2000	15.7	100 (束)													
19AWG × 3C												13.4		130												
19AWG × 4C												11.5		160												
19AWG × 6C												13.5		220												
19AWG × 8C												15.5		265												
19AWG × 10C												17.5		330												
17AWG × 2C												17 (1.25mm ²)		7/33/0.08	1.6	0.9	3.4	1.8	11.0	135	21.1 以下	5	AC 2000	20.3	100 (束)	
17AWG × 3C																								11.5		155
17AWG × 4C																								12.5		190
17AWG × 6C																								14.5		260
17AWG × 8C	16.5	310																								
17AWG × 10C	18.5	385																								
15AWG × 2C	15 (2.0mm ²)	7/57/0.08	2.1	0.9	3.9	1.8	12.0	170	12.6 以下	5	AC 2000	27.6	100 (束)													
15AWG × 3C												12.5		200												
15AWG × 4C												13.5		245												
15AWG × 6C												16.0		345												
15AWG × 8C												18.0		415												
15AWG × 10C												21.0		520												
13AWG × 2C	13 (3.5mm ²)	7/3/ 33/0.08	2.9	0.9	4.7	1.8	13.5	235	7.26 以下	5	AC 2000	38.8	100(束)													
13AWG × 3C												14.0		280												
13AWG × 4C												15.5		340												
13AWG × 6C												18.0		495												
13AWG × 8C												21.0		650												
13AWG × 10C												25.0		810												

- ・線心配列は、線心配列表のパターン② (P.23) 参照。
- ・シールド付 (-SB) の場合、仕上外径が 0.5mm 太くなります。
- ・製品条長は "D" はドラム巻き形状となります。

UL2854-OHFR-PCTV(シールド付 -SB)

ケーブル表面表示(例) E79011-H  AWG 2854 KOURIKI-SP LF TATSUTA

型式	導体			絶縁体		シース		概算 質量 kg/km	導体 抵抗 Ω /km	絶縁 抵抗 MΩ・km	耐電圧 V:1分間	許容 電流 (40℃) A	製品 条長 m	
	断面積	構成	外径	厚さ	外径	厚さ	仕上 外径							
	AWG	本/mm	mm	mm	mm	mm	mm							
25AWG × 2C	25 (0.2mm ²)	40/0.08	0.58	0.2	1.0	0.8	3.7	16	123 以下	1000 以上	AC500	4.8	100 (束)	
25AWG × 3C							4.0	20						4.1
25AWG × 4C							4.1	23						3.6
25AWG × 5C							4.5	30						3.4
25AWG × 6C							4.8	34						3.2
25AWG × 8C							5.4	45						2.9
25AWG × 10C						1.0	6.5	65						2.8
25AWG × 12C							6.5	65						2.5
25AWG × 15C							6.8	70						2.3
25AWG × 20C							7.6	90						2.1
25AWG × 30C							8.8	125						1.8
23AWG × 2C							23 (0.3mm ²)	60/0.08						0.72
23AWG × 3C	4.3	26	5.2											
23AWG × 4C	4.5	29	4.6											
23AWG × 5C	4.9	37	4.3											
23AWG × 6C	5.3	43	4.1											
23AWG × 8C	6.3	65	3.8											
23AWG × 10C	1.0	7.0	75	3.5										
23AWG × 12C		7.1	75	3.3										
23AWG × 15C		7.4	90	3.0										
23AWG × 20C		8.7	125	2.7										
23AWG × 30C		9.7	160	2.3										
21AWG × 2C		21 (0.5mm ²)	3/33/0.08	1.1	0.3	1.7			1.0	5.6	41	50.8 以下	1000 以上	
21AWG × 3C	6.4						55	7.8						
21AWG × 4C	6.9						70	7.0						
21AWG × 5C	7.3						80	6.4						
21AWG × 6C	7.9						90	6.1						
21AWG × 8C	9.0						120	5.6						
21AWG × 10C	1.2						10.0	145	5.2					
21AWG × 12C							10.0	145	4.8					
21AWG × 15C							11.5	185	4.4					
21AWG × 20C							13.0	235	4.0					

・線心配列は、線心配列表のパターン④ (P.23) 参照。
 ・シールド付 (-SB) の場合、仕上外径が 0.5mm 太くなります。

UL2854-OHFR-PCPTV-SB

ケーブル表面表示(例) E79011-H  AWG 2854 KOURIKI-SLIP LF TATSUTA

型式	導体			絶縁体		シース		概算 質量 kg/km	導体 抵抗 Ω /km	絶縁 抵抗 MΩ・km	耐電圧 V:1分間	許容 電流 (40℃) A	製品 条長 m												
	断面積	構成	外径	厚さ	外径	厚さ	仕上 外径																		
	AWG	本/mm	mm	mm	mm	mm	mm																		
25AWG × 1P	25 (0.2mm ²)	40/0.08	0.58	0.2	1.0	0.8	4.2	25	123 以下	1000 以上	AC500	5.0	100 (束)												
25AWG × 2P						1.0	6.2	49						4.2											
25AWG × 3P							6.5	60						3.5											
25AWG × 4P							6.9	70						3.1											
25AWG × 5P							7.4	80						2.9											
25AWG × 6P							7.9	90						2.7											
25AWG × 7P							1.2	8.8						110	2.6										
25AWG × 8P						9.3		120						2.5											
25AWG × 10P						9.7		130						2.3											
25AWG × 12P						10.5		150						2.2											
25AWG × 15P						11.0		175						2.0											
25AWG × 20P						12.5		215						1.8											
25AWG × 25P						1.5	13.5	270						1.6	50(束)										
23AWG × 1P						23 (0.3mm ²)	60/0.08	0.72						0.2	1.1	0.8	4.5	31	82.2 以下	1000 以上	AC500	6.4	100 (束)		
23AWG × 2P																1.0	6.4	65						5.3	
23AWG × 3P																	6.7	75						4.4	
23AWG × 4P																	7.3	80						4.0	
23AWG × 5P																	8.1	100						3.7	
23AWG × 6P																	8.7	115						3.5	
23AWG × 7P																	1.2	9.3						130	3.3
23AWG × 8P																9.9		160						3.2	
23AWG × 10P																11.0		165						2.9	
23AWG × 12P																11.0		170						2.7	
23AWG × 15P																12.0		205						2.5	
23AWG × 20P	1.5	14.0	280	2.3																					
23AWG × 25P		15.0	310	2.1	50(束)																				
21AWG × 1P		21 (0.5mm ²)	3/33/0.08	1.1	0.3				1.7	1.2	6.5	60	50.8 以下			1000 以上	AC500	9.4						100 (束)	
21AWG × 2P											8.9	105													7.7
21AWG × 3P											9.4	130													6.4
21AWG × 4P											11.0	165													5.8
21AWG × 5P	12.0										190	5.4													
21AWG × 6P	12.5										220	5.1													
21AWG × 7P	1.5									13.5	255	4.8													
21AWG × 8P										14.5	285	4.7													
21AWG × 10P										15.5	300	4.3													
21AWG × 12P										16.0	350	4.0													
21AWG × 15P										17.0	405	3.7													
21AWG × 20P						20.0	540	3.3		100(D)															

・線心配列は、線心配列表のパターン⑤ (P.24) 参照。
 ・シールドを含む設計となります。
 ・シールドの無いタイプも製造可能です。 型番：UL2854-OHFR-PCPTV
 ・製品条長は "D" はドラム巻き形状となります。

UL2464-OHFR-PCTV(シールド付 -SB)

ケーブル表面表示(例) E79011-H  AWG 2464 KOURIKI-SLIP LF(特注) TATSUTA

型式	導体			絶縁体		シース		概算質量 kg/km	導体抵抗 Ω/km	絶縁抵抗 MΩ·km	耐電圧 V/1分間	許容電流 (40℃) A	製品 条長 m																
	断面積 AWG	構成 本/mm	外径 mm	厚さ mm	外径 mm	厚さ mm	仕上 外径 mm																						
21AWG × 2C	21 (0.5mm ²)	3/33/0.08	1.1	0.3	1.7	1.0	5.6	41	50.8 以下	1000 以上	AC 2000	9.1	100 (束)																
21AWG × 3C							6.4	60						7.8															
21AWG × 4C							6.9	70						7.0															
21AWG × 5C							7.3	80						6.4															
21AWG × 6C							7.9	90						6.1															
21AWG × 8C							9.0	120						5.6															
21AWG × 10C							10.0	145						5.2															
21AWG × 12C						10.0	150	4.8																					
21AWG × 15C						1.5	1.5	1.5						1.5	1.5	11.5	185	4.4											
21AWG × 20C																13.0	235	4.0											
21AWG × 30C																14.5	325	3.5	50(束)										
19AWG × 2C																19 (0.75mm ²)	3/50/0.08	1.4	0.3	2.0	1.2	6.5	60	33.5 以下	1000 以上	AC 2000	11.8	100 (束)	
19AWG × 3C																						7.0	70						10.0
19AWG × 4C																						7.5	85						8.9
19AWG × 5C	8.1	100	8.3																										
19AWG × 6C	8.7	115	7.8																										
19AWG × 8C	9.9	150	7.2																										
19AWG × 10C	12.0	205	6.8																										
19AWG × 12C	1.5	1.5	1.5	1.5	1.5	12.0	205	6.2																					
19AWG × 15C						12.5	245	5.7																					
19AWG × 20C						14.0	325	5.2	50(束)																				
19AWG × 30C						16.5	440	4.5																					
17AWG × 2C						17 (1.25mm ²)	7/33/0.08	1.6	0.3	2.2	1.2	6.9	70	21.1 以下	1000 以上						AC 2000	15.3	100 (束)						
17AWG × 3C												7.4	85																13.0
17AWG × 4C												8.0	105																11.6
17AWG × 5C	8.6	120	10.7																										
17AWG × 6C	9.1	145	10.1																										
17AWG × 8C	11.0	205	9.3																										
17AWG × 10C	12.5	260	8.8																										
17AWG × 12C	1.5	1.5	1.5	1.5	1.5						12.5	260	8.0																
17AWG × 15C											13.5	310	7.4																
17AWG × 20C											15.5	430	6.8																
17AWG × 30C											18.0	570	5.9			100(D)													

- ・線心配列は、線心配列表のパターン④ (P.23) 参照。
- ・シールド付 (-SB) の場合、仕上外径が 0.5mm 太くなります。
- ・製品条長は "D" はドラム巻き形状となります。

UL2464-OHFR-PCPTV-SB

ケーブル表面表示(例) E79011-H  AWG 2464 KOURIKI-SLIP LF(特注) TATSUTA

型式	導体			絶縁体		シース		概算質量 kg/km	導体抵抗 Ω/km	絶縁抵抗 MΩ·km	耐電圧 V/1分間	許容電流 (40℃) A	製品 条長 m														
	断面積 AWG	構成 本/mm	外径 mm	厚さ mm	外径 mm	厚さ mm	仕上 外径 mm																				
21AWG × 1P	21 (0.5mm ²)	3/33/0.08	1.1	0.3	1.7	1.2	6.5	60	50.8 以下	1000 以上	AC 2000	9.4	100 (束)														
21AWG × 2P							9.2	105						7.8													
21AWG × 3P							9.7	125						6.5													
21AWG × 4P							1.5	1.5						1.5	1.5	1.5	11.5	160	5.9								
21AWG × 5P																	12.0	195	5.4								
21AWG × 6P																	13.0	215	5.1								
21AWG × 7P						14.0											240	4.9									
21AWG × 8P						15.0											270	4.7									
21AWG × 10P						15.5											315	4.3									
21AWG × 15P						17.5	410	3.7																			
21AWG × 20P						20.0	550	3.4						100(D)													
19AWG × 1P						19 (0.75mm ²)	3/50/0.08	1.4						0.3	2.0	1.2	7.1	70	33.5 以下	1000 以上	AC 2000	12.1	100 (束)				
19AWG × 2P																	10.5	130						10.0			
19AWG × 3P																	11.5	170						8.4			
19AWG × 4P																1.5	1.5	1.5				1.5		1.5	12.5	200	7.6
19AWG × 5P																									13.5	240	7.0
19AWG × 6P																									14.5	270	6.6
19AWG × 7P																									15.5	305	6.3
19AWG × 8P	16.5	345	6.1																								
19AWG × 10P	17.5	400	5.6																								
17AWG × 1P	17 (1.25mm ²)	7/33/0.08	1.6	0.3	2.2				1.2	7.4	80	21.1 以下	1000 以上			AC 2000	15.6	100 (束)									
17AWG × 2P									11.5	170	13.1																
17AWG × 3P									12.0	200	11.0																
17AWG × 4P									13.0	240	9.8																

- ・線心配列は、線心配列表のパターン⑤ (P.24) 参照。
- ・シールドを含む設計となります。
- ・シールドの無いタイプも製造可能です。 型番：UL2464-OHFR-PCPTV
- ・製品条長は "D" はドラム巻き形状となります。

UL2501-OHFR-PCTV(シールド付 -SB)

ケーブル表面表示(例) E79011  AWG 2501 KOURIKI-SLIP LF(≠イイ) TATSUTA

型式	導体			絶縁体		シース		概算 質量 kg/km	導体 抵抗 Ω /km	絶縁 抵抗 MΩ・km	耐電圧 V:1分間	許容 電流 (40℃) A	製品 条長 m
	断面積	構成	外径	厚さ	外径	厚さ	仕上 外径						
	AWG	本 /mm	mm	mm	mm	mm	mm						
19AWG × 2C	19 (0.75mm ²)	3/50/0.08	1.4	0.3	2	1.8	7.9	75	33.5 以下	1000 以下	AC 2000	15.2	100 (束)
19AWG × 3C							8.2	85				12.6	
19AWG × 4C							8.8	100				11.3	
19AWG × 6C							9.9	135				9.8	
19AWG × 8C							11.5	170				9.0	
19AWG × 10C							12.5	205				8.4	
17AWG × 2C	17 (1.25mm ²)	7/33/0.08	1.6	0.3	2.2	1.8	8.3	85	21.1 以下	1000 以下	AC 2000	19.6	100 (束)
17AWG × 3C							8.6	100				16.3	
17AWG × 4C							9.2	120				14.6	
17AWG × 6C							10.5	165				12.7	
17AWG × 8C							12.0	205				11.6	
17AWG × 10C							13.5	255				10.9	
15AWG × 2C	15 (2.0mm ²)	7/57/0.08	2.1	0.3	2.7	1.8	9.3	115	12.6 以下	1000 以下	AC 2000	26.9	50(束)
15AWG × 3C							9.7	140				22.4	
15AWG × 4C							10.5	170				20.1	
15AWG × 6C							12.0	235				17.5	
15AWG × 8C							14.0	300				16.0	
15AWG × 10C							15.5	370				15.0	
13AWG × 2C	13 (3.5mm ²)	7/3/ 33/0.08	2.9	0.3	3.5	1.8	11.0	165	7.26 以下	1000 以下	AC 2000	38.2	100 (束)
13AWG × 3C							11.5	205				31.9	
13AWG × 4C							12.5	255				28.6	
13AWG × 6C							14.5	360				24.9	
13AWG × 8C							16.5	465				22.8	
13AWG × 10C							19.0	580				21.4	

・線心配列は、線心配列表のパターン④ (P.23) 参照。
 ・シールド付 (-SB) の場合、仕上外径が 0.5mm 太くなります。
 ・製品条長は "D" はドラム巻き形状となります。

PCTU(シールド付 -SB)

ケーブル表面表示(例) KOURIKI LF TATSUTA

型式	導体			絶縁体		シース		概算 質量 kg/km	導体 抵抗 Ω /km	絶縁 抵抗 MΩ・km	耐電圧 V:1分間	許容 電流 (40℃) A	製品 条長 m													
	断面積	構成	外径	厚さ	外径	厚さ	仕上 外径																			
	AWG	本 /mm	mm	mm	mm	mm	mm																			
0.1mm ² × 2C	0.1mm ²	20/0.08	0.41	0.15	0.7	0.8	3.2	10	247 以下	1000 以下	AC 500	2.3	100 (束)													
0.1mm ² × 3C							3.3	12				1.9														
0.1mm ² × 4C							3.4	14				1.7														
0.1mm ² × 6C							3.9	18				1.5														
0.1mm ² × 8C							4.3	22				1.3														
0.1mm ² × 10C							4.7	27				1.2														
0.1mm ² × 20C							5.5	44				0.9														
0.15mm ² × 2C							0.15mm ²	30/0.08				0.51		0.2	0.9	0.8	3.6	13	164 以下	1000 以下	AC 500	3.0	100 (束)			
0.15mm ² × 3C																	3.7	16				2.5				
0.15mm ² × 4C																	3.9	19				2.2				
0.15mm ² × 6C	4.5	25	1.9																							
0.15mm ² × 8C	5.0	32	1.8																							
0.15mm ² × 10C	1.0	6.0	43	1.7																						
0.15mm ² × 20C					7.0	70			1.3																	
0.2mm ² × 2C					0.2mm ²	40/0.08			0.58	0.2	1.0		0.8			3.7	15	123 以下				1000 以下		AC 500	3.5	100 (束)
0.2mm ² × 3C																3.8	18								2.9	
0.2mm ² × 4C																4.1	21								2.6	
0.2mm ² × 6C	4.7	29	2.3																							
0.2mm ² × 8C	5.3	37	2.1																							
0.2mm ² × 10C	1.0	6.3	50	2.0																						
0.2mm ² × 20C							7.3	80				1.5														
0.3mm ² × 2C							0.3mm ²	60/0.08				0.72	0.2	1.1	0.8	4.0	18		82.2 以下	1000 以下	AC 500		4.5		100 (束)	
0.3mm ² × 3C																4.1	22						3.7			
0.3mm ² × 4C																4.4	27						3.3			
0.3mm ² × 6C	5.1	37	2.9																							
0.3mm ² × 8C	6.2	55	2.7																							
0.3mm ² × 10C	1.0	6.9	65	2.6																						
0.3mm ² × 20C					8.5	115			2.0																	
0.5mm ² × 2C					0.5mm ²	3/33/0.08			1.1	0.3	1.7				1.0	5.6	34	50.8 以下				1000 以下	AC 500	6.6		100 (束)
0.5mm ² × 3C																5.9	42							5.5		
0.5mm ² × 4C																6.7	60							5.0		
0.5mm ² × 6C	7.8	80	4.4																							
0.5mm ² × 8C	8.8	100	4.0																							
0.5mm ² × 10C	1.2	9.9	125	3.8																						
0.5mm ² × 20C							12.5	220				2.9														
0.75mm ² × 2C							0.75mm ²	3/50/0.08				1.4	0.3	2.0	1.2	6.6	48		33.5 以下	1000 以下	AC 500			8.7	100 (束)	
0.75mm ² × 3C																6.9	60							7.2		
0.75mm ² × 4C																7.4	75							6.5		
0.75mm ² × 6C	8.6	105	5.7																							
0.75mm ² × 8C	9.8	135	5.2																							
0.75mm ² × 10C	1.5	12.0	180	4.9																						
0.75mm ² × 20C					14.0	295			3.8																	

・シールド付 (-SB) の場合、仕上外径が 0.5mm 太くなります。

計装用ケーブル (F・A・計装)

計装用ケーブル (F・A・計装)

線心識別表

●充実シース

【パターン①】充実シースタイプ

線心番号	1	2	3
絶縁体色	茶	青	黒

●スタンダードタイプ(ビニル絶縁)

【パターン②】同心より型【PCVV(-SB)】

心 No.	1	2	3	4	5	6	7	8	9	10	11	12	13	14	15	16	17	18	19	20	21
絶縁体色相	黒	白	赤	緑	黄	茶	青	黒	白	赤	緑	黄	茶	青	黒	白	赤	緑	黄	茶	青
プリント色	白	黒					白	黒					白	黒							
マークパターン	(無し)							(短点1 ■■■)							(短点2 ■■■)						

心 No.	22	23	24	25	26	27	28	29	30
絶縁体色相	黒	白	赤	緑	黄	茶	青	黒	白
プリント色	白	黒					白	黒	
マークパターン	(短点3 ■■■)							(短点4 ■■■)	

【パターン③】対より型【PCPVV(-SB)】

対 No.	1	2	3	4	5	6	7	8	9	10	11	12	13	14	15
絶縁体色相	橙	灰	白	黄	桃	橙	灰	白	黄	桃	橙	灰	白	黄	桃
プリント色	第1種線心(赤)		第2種線心(青)		第1種線心(赤)		第2種線心(青)		第1種線心(赤)		第2種線心(青)		第1種線心(赤)		第2種線心(青)
マークパターン	(短点1 ■■■)				(短点2 ■■■)				(短点3 ■■■)				(短点1 ■■■)		

対 No.	16	17	18	19	20	21	22	23	24	25
絶縁体色相	橙	灰	白	黄	桃	橙	灰	白	黄	桃
プリント色	第1種線心(赤)					第2種線心(青)				
マークパターン	(長点1 ■■■)					(長点2 ■■■)				

●ハイグレードタイプ(ETFE絶縁)

【パターン④】同心より型【PCTV(-SB)】

線心の識別	トレーサー線心	一般線心		
層	1	2	3	4
中心層、第2層、第4層	黒	白	赤	緑
第1層、第3層	黄	茶	青	橙

線心識別表

【パターン⑤】対より型【PCPTV(-SB)】

対 No.	1	2	3	4	5	6	7	8	9	10	11	12	13	14	15
第1種線心	青	黄	緑	赤	紫	青	黄	緑	赤	紫	青	黄	緑	赤	紫
第2種線心	白					茶					黒				

対 No.	16	17	18	19	20	21	22	23	24	25
第1種線心	青	黄	緑	赤	紫	青	黄	緑	赤	紫
第2種線心	灰					橙				

高力ケーブルのカスタマイズ

- ・当社の原材料配合技術、設計技術、評価技術により、ケーブル単体からアセンブリの加工まで、お客様のご使用環境、ご要望に合わせ、カスタム対応致します。

●カスタマイズの一例

お客様の声・要望	弊社のご提案商品	特徴	効果
<ul style="list-style-type: none"> ・ケーブルを使用しているが、粉塵が出て困っている ・擦れてケーブルのシースが摩耗する ・メンテナンスフリー化、長寿命化したい 	低発塵ケーブル 高力スリッケーブル	発塵の抑制 低摩擦性 低摩耗性 低摩擦性 メンテナンスフリー化 長寿命化	シース材料にスリッ剤を練り込み、低摩擦・低摩耗性を付加したPVC材料を標準で使用。ケーブル表面を低摩擦化することにより、ケーブルベア内で発生するシース尾摩耗粉をおさえます。
<ul style="list-style-type: none"> ・配線スペースが取れない ・ケーブルの種類が多いので使用を共通化したい ・ケーブルが多いため、複合化したい 	高力ケーブルの 細径化・共通化・複合化	配線の省スペース化 軽量化 ケーブル管理の省力化 低コスト化	絶縁体、シースの厚さを極限まで薄くすることにより仕上外径の細径化に成功しました。2種類以上のケーブルの使用を1本化することでケーブル使用を削減しました。信号用・動力用の2種類以上のケーブルを1本のケーブルに複合化しました。
<ul style="list-style-type: none"> ・LANケーブルをロボット、FA機器に使いたい 	高力LANケーブル	通信ケーブルの耐屈曲化	ロボット～コントローラーの中継ケーブルなど、通信特性が要求される使用環境に対応します。
<ul style="list-style-type: none"> ・ケーブル設計から、アセンブリまで対応してほしい ・端末部をモールド成型したい ・極細線の加工をしてほしい 	高力ケーブルの コネクタ加工 モールド成型	アセンブリ化	ケーブルとコネクタ加工を総合的に設計し製造しますので、低コストで高品質の製品を提供できます。

TRGV3(BS) AWG26 ~ AWG20

計装用ケーブル(F・A・計装)

用途・特徴

- 制御装置、耐屈曲性が要求されるロボットアーム等の可動部の信号ライン接続用に使用できます。
- 耐熱性、耐油性、柔軟性に優れています。
- 導体サイズ(AWG26 ~ AWG20)、線心数、編組シールドの有無でラインナップが豊富です。
- 隣接対で異なるピッチ設定のため、クロストークノイズを低減できます。
- 識別に埋め込みライン(当社「TKVVシリーズ」共通)を採用し、線心識別が容易に行えます。
- 当社標準の計装ケーブルと比べ、約30%細径となっています。
- ULリスティング(UL PLCC)、ULレコグナイズド(UL AWM)、cUL(CSA AWM)のマルチスタンダードケーブルです。
- NFPA79対応ケーブルです。
- RoHS2指令に準拠しております。

規格

対応規格表

	UL PLCC *1	UL AWM	cUL AWM
適用規格	UL 13	UL758	CSA22.2 No.210
型式・タイプ	CL3	Style 2517	I / II ・ A/B
定格電圧	(300V)	300V	300V
定格温度	105℃	105℃	105℃
難燃性	Vertical Tray	VW-1	FT1

*1 1P-AWG26、2P-AWG26についてはUL PLCCに対応しておりません。UL AWM、cULのみに対応しております。

構造・特性

【シールド無し・対燃り】TRGV3 AWG26,24,22,20

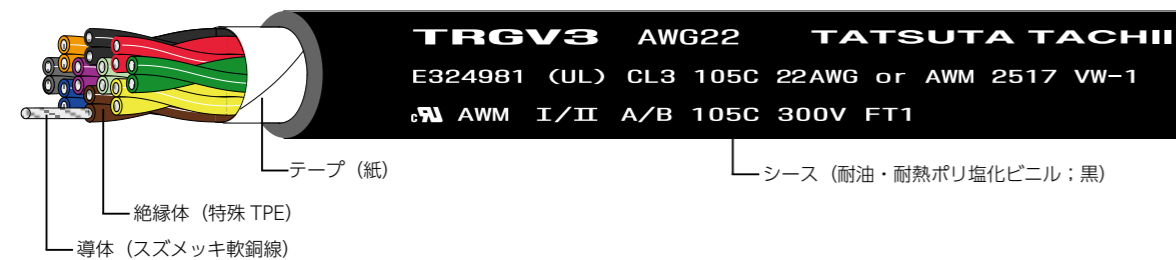

【シールド有り・対燃り】TRGV3BS AWG26,24,22,20



〈実際の表面表示は、1行で施してあります〉

【シールド無し・対燃り】TRGV3 AWG26,24,22,20

型式	導体			絶縁体		シース		概算質量 kg/km	導体抵抗 (20℃) Ω/km	絶縁抵抗 (20℃) MΩ·km	耐電圧 V/1分間	許容電流 (30℃) A	製品 条長 m									
	断面積 AWG	構成 本/mm	外径 mm	厚さ mm	外径 mm	厚さ mm	仕上 外径 mm															
1P-AWG26	26 (0.15mm ²)	30/0.08	0.51	0.18	0.87	0.80	3.5	15	140 以下	100 以上	AC2000	3.7	100 (束)									
2P-AWG26						0.90	5.1	27				2.9										
3P-AWG26						0.90	5.4	31				2.4										
4P-AWG26						0.90	5.8	34				2.2										
5P-AWG26						0.90	6.2	43				2.0										
6P-AWG26						0.90	6.6	47				1.8										
8P-AWG26						1.00	7.8	64				1.5										
10P-AWG26						1.00	8.8	79				1.4										
12P-AWG26						1.00	8.8	85				1.2										
15P-AWG26						1.00	9.5	102				1.2										
18P-AWG26						1.00	9.9	110				1.2										
20P-AWG26						1.00	10.3	122				1.1										
1P-AWG24						24 (0.22mm ²)	44/0.08	0.61				0.18		0.97	0.80	3.7	17	95.1 以下	100 以上	AC2000	4.8	100 (束)
2P-AWG24															0.90	5.5	32				3.8	
3P-AWG24															0.90	5.8	37				3.2	
4P-AWG24															0.90	6.3	45				2.8	
5P-AWG24															0.90	6.7	52				2.5	
6P-AWG24															1.00	7.3	61				2.4	
8P-AWG24															1.00	8.5	81				2.1	
10P-AWG24															1.00	9.6	102				2.0	
12P-AWG24	1.00	9.6	108	1.8																		
15P-AWG24	1.00	10.4	129	1.6																		
18P-AWG24	1.00	10.8	144	1.5																		
20P-AWG24	1.00	11.2	153	1.4																		
1P-AWG22	22 (0.35mm ²)	70/0.08	0.77	0.19	1.15				0.90	4.2	23		60.3 以下		100 以上	AC2000	6.5				100 (束)	
2P-AWG22									1.00	6.3	44						5.2					
3P-AWG22									1.00	6.7	53						4.3					
4P-AWG22									1.00	7.3	63						3.8					
5P-AWG22									1.00	7.8	74						3.5					
6P-AWG22									1.00	8.3	85						3.2					
8P-AWG22									1.00	9.6	112						2.9					
10P-AWG22									1.00	11.0	144						2.7					
12P-AWG22						1.00	11.0	151	2.5													
15P-AWG22						1.00	11.9	180	2.2													
18P-AWG22						1.00	12.6	209	2.1													
20P-AWG22						1.00	13.1	215	2.0													
1P-AWG20						20 (0.55mm ²)	110/0.08	0.97	0.19	1.35	0.90	4.6		29			38.4 以下	100 以上	AC2000	8.9		100 (束)
2P-AWG20											1.00	7.1		57						7.0		
3P-AWG20											1.00	7.5		70						5.8		
4P-AWG20											1.00	8.2		85						5.2		
5P-AWG20											1.00	8.8		100						4.7		
6P-AWG20											1.00	9.4		115						4.4		
8P-AWG20											1.00	10.9		154						4.0		
10P-AWG20											1.10	12.7		203						3.7		
12P-AWG20	1.10	12.7	215	3.4																		
15P-AWG20	1.20	14.0	263	3.0																		
																				100(D)		

・線心配列は、線心配列表・配列図のパターン①(P.39)参照。
・製品条長は"D"はドラム巻き形状となります。

計装用ケーブル(F・A・計装)

【シールド有り・対撚り】TRGV3BS AWG26,24,22,20

型式	導体			絶縁体		シース		概算 質量 kg/km	導体 抵抗 (20℃) Ω/km	絶縁 抵抗 (20℃) MΩ·km	耐電圧 V/1分間	許容 電流 (30℃) A	製品 条長 m									
	断面積	構成	外径	厚さ	外径	厚さ	仕上 外径															
	AWG	本/mm	mm	mm	mm	mm	mm															
1P-AWG26	26 (0.15mm ²)	30/0.08	0.51	0.18	0.87	0.90	4.1	24	140 以下	100 以上	AC2000	3.7	100 (束)									
2P-AWG26						0.90	5.5	37				2.9										
3P-AWG26						0.90	5.8	44				2.4										
4P-AWG26						0.90	6.2	49				2.2										
5P-AWG26						0.90	6.6	57				2.0										
6P-AWG26						0.90	7.2	68				1.8										
8P-AWG26						1.00	8.2	85				1.5										
10P-AWG26						1.00	9.2	103				1.4										
12P-AWG26						1.00	9.2	107				1.2										
15P-AWG26						1.00	9.9	125				1.2										
18P-AWG26						1.00	10.3	137				1.2										
20P-AWG26						1.00	10.7	152				1.1										
1P-AWG24						24 (0.22mm ²)	44/0.08	0.61				0.18		0.97	0.90	4.3	27	95.1 以下	100 以上	AC2000	4.8	100 (束)
2P-AWG24															0.90	5.9	45				3.8	
3P-AWG24															0.90	6.2	52				3.2	
4P-AWG24															1.00	6.9	63				2.8	
5P-AWG24	1.00	7.3	71	2.5																		
6P-AWG24	1.00	7.7	80	2.4																		
8P-AWG24	1.00	8.9	103	2.1																		
10P-AWG24	1.00	10.0	126	2.0																		
12P-AWG24	1.00	10.0	131	1.8																		
15P-AWG24	1.00	10.8	153	1.6																		
18P-AWG24	1.00	11.2	167	1.5																		
20P-AWG24	1.00	11.6	181	1.4																		
1P-AWG22	22 (0.35mm ²)	70/0.08	0.77	0.19	1.15				0.90	4.6	32		60.3 以下		100 以上	AC2000	6.5				100 (束)	
2P-AWG22									1.00	6.7	58						5.2					
3P-AWG22									1.00	7.1	68						4.3					
4P-AWG22									1.00	7.7	82						3.8					
5P-AWG22						1.00	8.2	93	3.5													
6P-AWG22						1.00	8.7	106	3.2													
8P-AWG22						1.00	10.0	132	2.9													
10P-AWG22						1.00	11.4	168	2.7													
12P-AWG22						1.00	11.4	176	2.5													
15P-AWG22						1.00	12.5	214	2.2													
18P-AWG22						1.00	13.0	239	2.1													
20P-AWG22						1.20	13.7	264	2.0													
1P-AWG20						20 (0.55mm ²)	110/0.08	0.97	0.19	1.35	0.90	5.0		39			38.4 以下	100 以上	AC2000	8.9		100 (束)
2P-AWG20											1.00	7.5		73						7.0		
3P-AWG20											1.00	7.9		87						5.8		
4P-AWG20											1.00	8.6		106						5.2		
5P-AWG20	1.00	9.2	121	4.7																		
6P-AWG20	1.00	9.8	139	4.4																		
8P-AWG20	1.00	11.5	188	4.0																		
10P-AWG20	1.10	13.1	237	3.7																		
12P-AWG20	1.10	13.1	250	3.4																		
15P-AWG20	1.20	14.4	302	3.0																		

・線心配列は、線心配列表・配列図のパターン① (P.40) 参照。
 ・製品条長は "D" はドラム巻き形状となります。

TRGV6(BS) AWG18 ~ AWG14

用途・特徴

- 制御装置、耐屈曲性が要求されるロボットアーム等の可動部の信号ライン、電源ライン接続用に使用できます。
- 耐熱性、耐油性、柔軟性に優れています。
- 導体サイズ (AWG18 ~ AWG14)、線心数、編組シールドの有無でラインナップが豊富です。
- アース線は3条線にて視認性が高くなっています。(緑 / 黄ライン)
- 当社標準の計装ケーブルと比べ、約 30% 細径となっています。
- 制御装置、工作機械などの信号ラインに使用できます。
- UL リスティング (UL PLCC)、UL レコグナイズド (UL AWM)、cUL (CSA AWM) のマルチスタンダードケーブルです。
- NFPA79対応ケーブルです。
- RoHS2指令に準拠しております。

規格

●対応規格表

	UL PLCC	UL AWM	cUL AWM
適用規格	UL 13	UL758	CSA22.2 No.210
型式・タイプ	CL3	Style 2586	I / II · A/B
定格電圧	(300V)	600V	600V
定格温度	105℃	105℃	105℃
難燃性	Vertical Tray	VW-1	FT1

構造・特性

【シールド無し・層撚り】TRGV6 AWG18,16,14

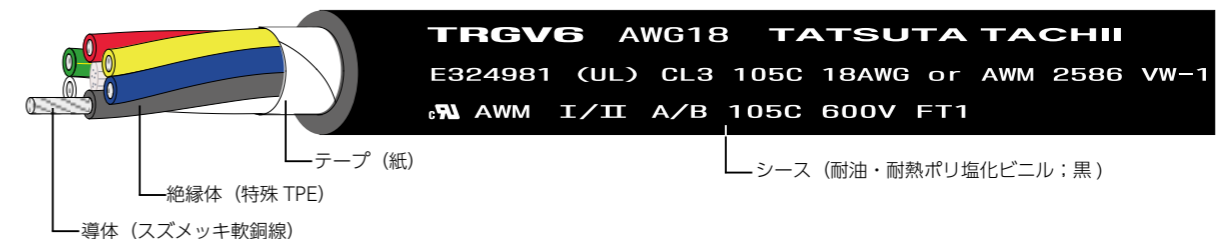

【シールド有り・層撚り】TRGV6BS AWG18,16,14



〈実際の表面表示は、1行で施してあります〉

【シールド無し・層燃り】TRGV6 AWG18,16,14

型式	導体			絶縁体		シース		概算 質量 kg/km	導体 抵抗 (20℃) Ω/km	絶縁 抵抗 (20℃) MΩ·km	耐電圧 V/1分間	許容 電流 (30℃) A	製品 条長 m									
	断面積	構成	外径	厚さ	外径	厚さ	仕上 外径															
	AWG	本/mm	mm	mm	mm	mm	mm															
2C-AWG18	18 (0.9mm ²)	175/0.08	1.30	0.28	1.86	0.90	5.7	43	23.9 以下	100 以上	AC2000	13.1	100 (束)									
3C-AWG18						0.90	5.9	52				11.5										
4C-AWG18						0.90	6.4	64				10.4										
5C-AWG18						1.00	7.1	80				9.3										
6C-AWG18						1.00	7.7	93				8.6										
8C-AWG18						1.00	8.9	119				7.7										
10C-AWG18						1.00	9.8	146				7.0										
2C-AWG16						16 (1.4mm ²)	280/0.08	1.64				0.28		2.20	0.90	6.3	58	14.9 以下	100 以上	AC2000	18.0	100 (束)
3C-AWG16															0.90	6.7	73				15.8	
4C-AWG16															1.00	7.4	92				14.3	
5C-AWG16	1.00	8.1	111	12.7																		
6C-AWG16	1.00	8.7	134	11.9																		
8C-AWG16	1.10	10.4	179	10.5																		
10C-AWG16	1.10	11.4	220	9.7																		
2C-AWG14	14 (2.2mm ²)	434/0.08	2.03	0.29	2.60				1.00	7.3	84		9.64 以下		100 以上	AC2000	24.3				100 (束)	
3C-AWG14									1.00	7.7	107						21.3					
4C-AWG14									1.00	8.4	134						19.2					
5C-AWG14						1.00	9.2	164	17.2													
6C-AWG14						1.00	9.9	194	16.0													

・線心配列は、線心配列表・配列図のパターン② (P.41) 参照。

【シールド有り・層燃り】TRGV6BS AWG18,16,14

型式	導体			絶縁体		シース		概算 質量 kg/km	導体 抵抗 (20℃) Ω/km	絶縁 抵抗 (20℃) MΩ·km	耐電圧 V/1分間	許容 電流 (30℃) A	製品 条長 m									
	断面積	構成	外径	厚さ	外径	厚さ	仕上 外径															
	AWG	本/mm	mm	mm	mm	mm	mm															
2C-AWG18	18 (0.9mm ²)	175/0.08	1.30	0.28	1.86	0.90	6.1	57	23.9 以下	100 以上	AC2000	13.1	100 (束)									
3C-AWG18						0.90	6.3	67				11.5										
4C-AWG18						0.90	7.0	84				10.4										
5C-AWG18						1.00	7.5	99				9.3										
6C-AWG18						1.00	8.1	115				8.6										
8C-AWG18						1.00	9.3	123				7.7										
10C-AWG18						1.00	10.4	156				7.0										
2C-AWG16						16 (1.4mm ²)	280/0.08	1.64				0.28		2.20	1.00	6.9	76	14.9 以下	100 以上	AC2000	18.0	100 (束)
3C-AWG16															1.00	7.3	90				15.8	
4C-AWG16															1.00	7.8	112				14.3	
5C-AWG16	1.00	8.5	130	12.7																		
6C-AWG16	1.00	9.1	155	11.9																		
8C-AWG16	1.10	10.8	202	10.5																		
10C-AWG16	1.10	11.8	245	9.7																		
2C-AWG14	14 (2.2mm ²)	434/0.08	2.03	0.29	2.60				1.00	7.8	103		9.64 以下		100 以上	AC2000	24.3				100 (束)	
3C-AWG14									1.00	8.2	127						21.3					
4C-AWG14									1.00	8.9	157						19.2					
5C-AWG14						1.00	9.7	188	17.2													
6C-AWG14						1.10	10.6	225	16.0													

・線心配列は、線心配列表・配列図のパターン② (P.41) 参照。

S-TKVBS 0.2mm² ~ 0.3mm²

用途・特徴

- 細線構成の導体を採用しており、制御装置、工作機械などの信号ラインでの軽微な可動部での使用に適しています。
- 耐熱性、耐油性、柔軟性に優れています。
- 隣接対で異なるピッチ設定のため、クロストークノイズを低減できます。
- ノイズ対策に編組シールドを施しており、さらに導体サイズと同じサイズのドレンワイヤを配置し、シールド結線作業を容易に行えます。
- 識別に埋め込みライン(当社「TKVVシリーズ」共通)を採用し、線心識別が容易に行えます。
- ULリスティング(UL PLCC)、ULレコグナイズド(UL AWM)、cUL(CSA AWM)のマルチスタンダードケーブルです。
- RoHS2 指令に準拠しております。

規格

●対応規格表

	UL PLCC	UL AWM	cUL AWM
適用規格	UL 13	UL758	CSA22.2 No.210
型式・タイプ	CL2X	Style 2576	I / II・A/B
定格電圧	(150V)	150V	150V
定格温度	90℃	80℃	80℃
難燃性	VW-1	VW-1	FT1

構造・特性

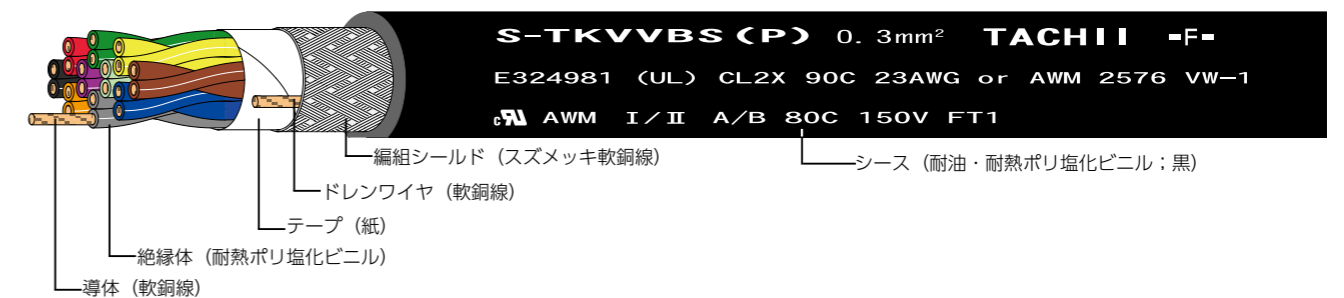

〈実際の表面表示は、1行で施してあります〉

型式	導体			絶縁体		シース		概算 質量 kg/km	導体 抵抗 (20℃) Ω/km	絶縁 抵抗 (20℃) MΩ·km	耐電圧 V/1分間	許容 電流 (30℃) A	製品 条長 m
	断面積	構成	外径	厚さ	外径	厚さ	仕上 外径						
	mm ²	本/mm	mm	mm	mm	mm	mm						
2P-02A	0.2 (25AWG)	40/0.08	0.58	0.25	1.08	1.00	6.1	49	119 以下	50 以上	AC1500	3.0	100 (束)
3P-02A						1.00	6.3	57				2.5	
4P-02A						1.00	6.7	66				2.2	
5P-02A						1.00	7.1	74				2.0	
6P-02A						1.00	7.7	85				1.9	
7P-02A						1.00	8.2	96				1.8	
8P-02A						1.00	8.2	100				1.7	
10P-02A						1.10	9.5	128				1.5	
12P-02A						1.10	9.8	140				1.4	
15P-02A						1.20	10.9	160				1.3	
18P-02A	1.20	11.4	191	1.2									
20P-02A	1.20	11.9	204	1.1	100(D)								
2P-03A	0.3 (23AWG)	60/0.08	0.72	0.29	1.30	1.00	6.8	64	79.3 以下	50 以上	AC1500	4.0	100 (束)
3P-03A						1.00	7.1	71				3.3	
4P-03A						1.00	7.5	82				2.9	
5P-03A						1.00	8.1	97				2.7	
6P-03A						1.00	8.7	109				2.5	
7P-03A						1.10	9.5	129				2.4	
8P-03A						1.10	9.5	135				2.3	
10P-03A						1.20	11.1	172				2.1	
12P-03A						1.20	11.4	190				1.9	
15P-03A						1.30	12.7	231				1.7	
18P-03A	1.30	13.3	258	1.6	100(D)								
20P-03A	1.30	13.9	281	1.5									

・線心配列は、線心配列表・配列図のパターン◎ (P.42) 参照。
 ・製品条長は "D" はドラム巻き形状となります。

U-TKVV(BS) AWG24 ~ AWG16

用途・特徴

- 制御装置、工作機械などの信号ラインに使用できます。
- 耐熱性、耐油性、柔軟性に優れています。
- 導体サイズ (AWG24 ~ AWG16)、線心数、編組シールドの有無でラインナップが豊富です。
- 対撚りタイプは隣接対で異なるピッチ設定のため、クロストークノイズを低減できます。
- 編組シールド有タイプは導体サイズと同じサイズのドレンワイヤを配置し、シールド結線作業を容易にします。
- ケーブル表面に導体サイズ、心 (対) 数を印字し、ケーブル識別が容易です。
- 識別に埋め込みライン (当社「TKVV シリーズ」共通) を採用し、線心識別が容易に行えます。
- UL リスティング (UL PLCC)、UL レコグナイズド (UL AWM)、cUL (CSA AWM) のマルチスタンダードケーブルです。
- NFPA79対応ケーブルです。
- RoHS2指令に準拠しております。

規格

●対応規格表

	UL PLCC	UL AWM	cUL AWM
適用規格	UL 13	UL758	CSA22.2 No.210
型式・タイプ	CL3	Style 2464	I / II · A/B
定格電圧	(300V)	300V	300V
定格温度	90℃	80℃	80℃
難燃性	Vertical Tray	VW-1	FT1

構造・特性

【シールド無し・対撚り】U-TKVV AWG24,22,20



【シールド無し・層撚り】U-TKVV AWG24,22,20,18,16

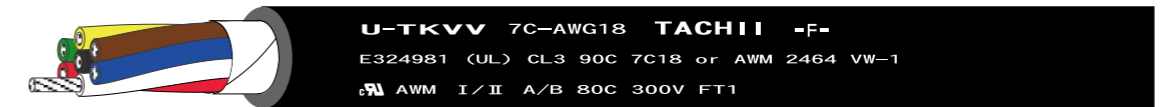

【シールド有り・対撚り】U-TKVVBS AWG24,22,20

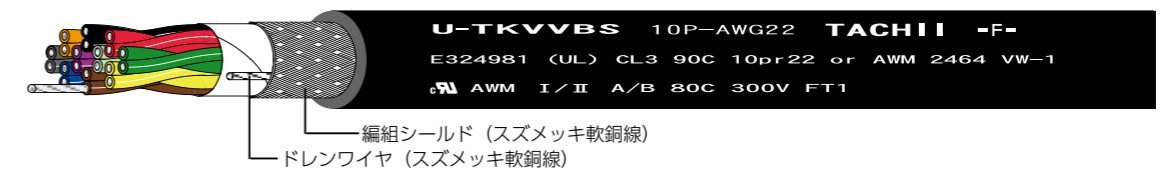

【シールド有り・層撚り】U-TKVVBS AWG18,16



〈実際の表面表示は、1行で施してあります〉

【シールド無し・対撚り】U-TKVV AWG24,22,20

型式	導体			絶縁体		シース		概算質量 kg/km	導体抵抗 (20℃) Ω/km	絶縁抵抗 (20℃) MΩ·km	耐電圧 V/1分間	許容電流 (30℃) A	製品 条長 m
	断面積	構成	外径	厚さ	外径	厚さ	仕上 外径						
	AWG	本/mm	mm	mm	mm	mm	mm						
1P-AWG24	24 (0.22mm ²)	11/0.16	0.61	0.30	1.2	0.80	4.0	20	88.3 以下	50 以上	AC2000	4.6	100 (束)
2P-AWG24						0.90	5.7	33				3.6	
3P-AWG24						1.00	6.1	43				3.0	
4P-AWG24						1.00	6.6	52				2.7	
5P-AWG24						1.00	7.4	63				2.4	
6P-AWG24						1.00	8.0	72				2.3	
7P-AWG24						1.00	8.0	78				2.2	
8P-AWG24						1.10	8.8	91				2.1	
10P-AWG24						1.10	10.2	111				1.9	
12P-AWG24						1.20	10.7	130				1.8	
15P-AWG24						1.20	11.8	157				1.5	
18P-AWG24						1.20	12.4	180				1.5	
20P-AWG24						1.30	12.9	203				1.4	
25P-AWG24						1.40	14.6	256				1.3	
32P-AWG24						1.40	16.1	307				1.1	
1P-AWG22	22 (0.34mm ²)	17/0.16	0.76	0.32	1.4	0.80	4.4	27	57.2 以下	50 以上	AC2000	6.2	100 (束)
2P-AWG22						1.00	6.5	44				4.9	
3P-AWG22						0.90	6.6	52				4.1	
4P-AWG22						1.00	7.4	67				3.6	
5P-AWG22						1.00	8.0	81				3.3	
6P-AWG22						1.10	8.9	99				3.1	
7P-AWG22						1.10	8.9	106				2.9	
8P-AWG22						1.10	9.9	121				2.8	
10P-AWG22						1.20	11.7	152				2.5	
12P-AWG22						1.20	12.1	174				2.4	
15P-AWG22						1.30	13.5	217				2.1	
18P-AWG22						1.30	14.2	251				2.0	
20P-AWG22						1.40	15.1	282				1.8	
25P-AWG22						1.50	17.3	358				1.7	
1P-AWG20						20 (0.54mm ²)	27/0.16	0.96				0.32	
2P-AWG20	1.00	7.1	55	6.6									
3P-AWG20	1.00	7.5	71	5.5									
4P-AWG20	1.10	8.7	93	4.9									
5P-AWG20	1.10	9.4	112	4.4									
6P-AWG20	1.10	10.2	131	4.1									
7P-AWG20	1.10	10.2	142	3.9									
8P-AWG20	1.20	11.2	167	3.7									
10P-AWG20	1.30	13.2	209	3.4									
12P-AWG20	1.30	13.6	239	3.2									
15P-AWG20	1.40	15.3	297	2.8									

・線心配列は、線心配列表・配列図のパターン⑦ (P.43,44) 参照。
 ・製品条長は "D" はドラム巻き形状となります。

【シールド無し・層撚り】U-TKVV AWG24,22,20,18,16

型式	導体			絶縁体		シース		概算質量 kg/km	導体抵抗 (20℃) Ω/km	絶縁抵抗 (20℃) MΩ·km	耐電圧 V/1分間	許容電流 (30℃) A	製品 条長 m
	断面積	構成	外径	厚さ	外径	厚さ	仕上 外径						
	AWG	本/mm	mm	mm	mm	mm	mm						
3C-AWG24	24 (0.22mm ²)	11/0.16	0.61	0.30	1.2	0.80	4.2	25	87.5 以下	50 以上	AC2000	4.1	100 (束)
5C-AWG24						0.90	5.2	34				3.3	
3C-AWG22	22 (0.34mm ²)	17/0.16	0.76	0.32	1.4	0.80	4.6	31	56.6 以下	50 以上	AC2000	5.4	100 (束)
5C-AWG22						0.90	5.7	44				4.4	
3C-AWG20	20 (0.54mm ²)	27/0.16	0.96	0.32	1.6	0.90	5.3	43	35.6 以下	50 以上	AC2000	7.4	100 (束)
5C-AWG20						1.00	6.4	59				5.9	
2C-AWG18	18 (0.87mm ²)	34/0.18	1.21	0.35	1.9	0.85	5.6	48	23.6 以下	50 以上	AC2000	11.2	100 (束)
3C-AWG18						0.90	6.0	70				9.8	
3C-AWG18(E)						0.90	6.0	70				11.2	
4C-AWG18						0.90	6.5	66				8.9	
4C-AWG18(E)						0.90	6.5	66				9.8	
5C-AWG18						0.90	7.0	78				7.9	
5C-AWG18(E)						0.90	7.0	78				8.9	
6C-AWG18						0.90	7.6	92				7.4	
6C-AWG18(E)						0.90	7.6	92				7.9	
7C-AWG18						0.90	7.6	100				6.9	
7C-AWG18(E)						0.90	7.6	100				7.4	
8C-AWG18						0.95	8.3	116				6.5	
8C-AWG18(E)						0.95	8.3	116				6.5	
10C-AWG18						1.10	9.9	148				6.0	
2C-AWG16						16 (1.37mm ²)	54/0.18	1.53				0.34	
3C-AWG16	0.90	6.7	80	13.3									
3C-AWG16(E)	0.90	6.7	80	15.2									
4C-AWG16	0.90	7.2	88	12.0									
4C-AWG16(E)	0.90	7.2	88	13.3									
5C-AWG16	1.00	8.1	111	10.7									
5C-AWG16(E)	1.00	8.1	111	12.0									
6C-AWG16	1.00	8.7	130	10.0									
6C-AWG16(E)	1.00	8.7	130	10.7									
7C-AWG16	1.00	8.7	143	9.4									
7C-AWG16(E)	1.00	8.7	143	10.0									
8C-AWG16	1.00	9.4	163	8.8									
8C-AWG16(E)	1.00	9.4	163	9.4									

・線心配列は、線心配列表・配列図のパターン② (P.41) 及び、パターン③ (P.41) 及び、パターン⑤ (P.41) 参照。
 ・(E) : アース線心 (緑 / 黄ライン)

【シールド有り・対撚り】U-TKVVBBS AWG24,22,20

型式	導体			絶縁体		シース		概算質量 kg/km	導体抵抗 (20℃) Ω/km	絶縁抵抗 (20℃) MΩ·km	耐電圧 V/1分間	許容電流 (30℃) A	製品 条長 m									
	断面積	構成	外径	厚さ	外径	厚さ	仕上 外径															
	AWG	本/mm	mm	mm	mm	mm	mm															
1P-AWG24	24 (0.22mm ²)	11/0.16	0.61	0.30	1.2	0.90	4.8	34	88.3 以下	50 以上	AC2000	4.6	100 (束)									
2P-AWG24						1.00	6.4	54				3.6										
3P-AWG24						1.00	6.6	63				3.0										
4P-AWG24						1.00	7.1	73				2.7										
5P-AWG24						1.00	7.7	85				2.4										
6P-AWG24						1.10	8.4	100				2.3										
7P-AWG24						1.10	8.4	105				2.2										
8P-AWG24						1.10	9.0	117				2.1										
10P-AWG24						1.20	10.5	146				1.9										
12P-AWG24						1.20	10.8	162				1.8										
15P-AWG24						1.30	12.0	198				1.5										
18P-AWG24						1.40	12.8	229				1.5										
20P-AWG24						1.40	13.4	249				1.4										
25P-AWG24						1.40	14.6	292				1.3										
32P-AWG24						1.60	16.4	369				1.1		100(D)								
1P-AWG22						22 (0.34mm ²)	17/0.16	0.76				0.32		1.4	0.90	5.2	41	57.2 以下	50 以上	AC2000	6.2	100 (束)
2P-AWG22															1.00	7.0	66				4.9	
3P-AWG22															1.00	7.3	78				4.1	
4P-AWG22															1.00	7.9	93				3.6	
5P-AWG22															1.10	8.7	112				3.3	
6P-AWG22															1.20	9.6	134				3.1	
7P-AWG22															1.20	9.6	140				2.9	
8P-AWG22															1.20	10.2	156				2.8	
10P-AWG22															1.30	11.9	193				2.5	
12P-AWG22															1.30	12.3	217				2.4	
15P-AWG22	1.40	13.7	264	2.1																		
18P-AWG22	1.40	14.3	301	2.0																		
20P-AWG22	1.40	15.0	328	1.8	100(D)																	
25P-AWG22	1.60	16.9	405	1.7																		
1P-AWG20	20 (0.54mm ²)	27/0.16	0.96	0.32	1.6				1.00	5.8	52		36.0 以下		50 以上	AC2000	8.3				100 (束)	
2P-AWG20						1.00	8.0	83	6.6													
3P-AWG20						1.00	8.6	102	5.5													
4P-AWG20						1.10	9.2	125	4.9													
5P-AWG20						1.20	9.7	146	4.4													
6P-AWG20						1.20	10.5	168	4.1													
7P-AWG20						1.20	10.5	180	3.9													
8P-AWG20						1.20	11.2	203	3.7													
10P-AWG20						1.40	13.4	257	3.4													
12P-AWG20						1.40	13.8	290	3.2													
15P-AWG20						1.40	15.1	345	2.8													

・線心配列は、線心配列表・配列図のパターン⑦ (P.43,44) 参照。
 ・製品条長は "D" はドラム巻き形状となります。

【シールド有り・層撚り】U-TKVVBBS AWG18,16

サイズ	導体			絶縁体		シース		概算質量 kg/km	導体抵抗 (20℃) Ω/km	絶縁抵抗 (20℃) MΩ·km	耐電圧 V/5分間	許容電流 (30℃) A	製品 条長 m
	断面積	構成	外径	厚さ	外径	厚さ	仕上 外径						
	AWG	本/mm	mm	mm	mm	mm	mm						
2C-AWG18	18 (0.87mm ²)	34/0.18	1.21	0.35	1.9	0.90	6.4	65	23.6 以下	50 以上	AC2000	11.2	100 (束)
3C-AWG18						0.90	6.7	77				9.8	
4C-AWG18						0.90	7.1	92				8.9	
5C-AWG18						0.90	7.5	106				7.9	
6C-AWG18						0.90	8.1	122				7.4	
7C-AWG18						0.90	8.1	131				6.9	
8C-AWG18						0.95	8.8	149				6.5	
2C-AWG16						16 (1.37mm ²)	54/0.18	1.53				0.34	
3C-AWG16	0.90	7.2	102	13.3									
4C-AWG16	0.90	7.7	122	12.0									
5C-AWG16	1.00	8.6	147	10.7									
6C-AWG16	1.10	9.4	174	10.0									
7C-AWG16	1.10	9.4	187	9.4									
8C-AWG16	1.10	10.1	209	8.8									

・線心配列は、線心配列表・配列図のパターン④ (P.41) 参照。

TKVVBS 0.2mm² ~ 0.5mm²

計装用ケーブル(F・A・計装)

用途・特徴

- 制御装置、工作機械などの信号ラインに使用できます。
- 耐熱性、耐油性、柔軟性に優れています。
- 層燃りタイプは黒色シース、対燃りタイプは灰色シースでラインナップしております。
- 対燃りタイプは隣接対で異なるピッチ設定のため、クロストークノイズを低減できます。
- ノイズ対策に編組シールドを施しており、さらに導体サイズと同じサイズのドレンワイヤを配置し、シールド結線作業を容易に行えます。
- 識別に埋め込みライン(当社「TKVVシリーズ」共通)を採用し、線心識別が容易に行えます。
- ULリスティング(UL PLCC)、ULレコグナイズド(UL AWM)、cUL(CSA AWM)のマルチスタンダードケーブルです。
- RoHS2指令に準拠しております。

規格

対応規格表

	UL PLCC *1	UL AWM	cUL AWM
適用規格	UL 13	UL758	CSA22.2 No.210
型式・タイプ	CL2X	Style 2576	I / II・A/B
定格電圧	(150V)	150V	150V
定格温度	90℃	80℃	80℃
難燃性	VW-1	VW-1	FT1

*1 1P, 2C, 3CについてはUL PLCCに対応しておりません。UL AWM、cULのみに対応しております。

構造・特性

【層燃り】TKVVBS □□C



【対燃り】TKVVBS □□P

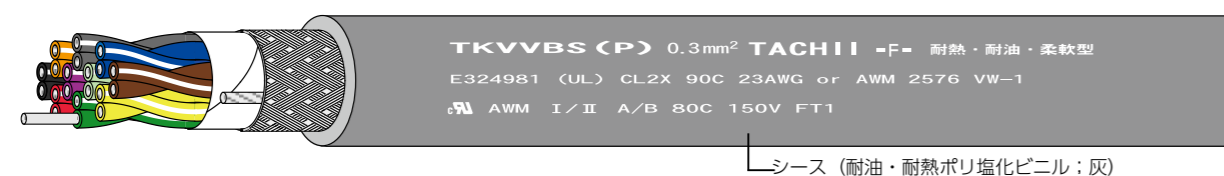

※ 2. シース色相は、層燃り:黒色、対燃り:灰色になります。

TKVVBS 0.2mm² ~ 0.5mm²

【層燃り】TKVVBS □□C

型式	導体			絶縁体		シース		概算質量 kg/km	導体抵抗 (20℃) Ω/km	絶縁抵抗 (20℃) MΩ·km	耐電圧 V/1分間	許容電流 (30℃) A	製品 条長 m									
	断面積 mm ²	構成 本/mm	外径 mm	厚さ mm	外径 mm	厚さ mm	仕上 外径 mm															
2C - 02T	0.2 (25AWG)	7/0.18	0.54	0.25	1.04	0.90	4.6	31	119 以下	50 以上	AC1500	3.5	100 (束)									
3C - 02T						0.90	4.7	34				3.1										
4C - 02T						0.90	5.0	38				2.8										
5C - 02T						0.90	5.3	44				2.5										
6C - 02T						1.05	5.8	51				2.3										
8C - 02T						1.00	6.1	58				2.1										
10C - 02T						1.00	6.9	68				1.9										
12C - 02T						1.00	7.0	75				1.7										
14C - 02T						1.00	7.3	83				1.7										
16C - 02T						1.00	7.6	90				1.6										
20C - 02T						1.00	8.2	105				1.4										
30C - 02T						1.10	9.6	145				1.2										
40C - 02T						1.20	10.7	184				1.0										
50C - 02T						1.30	12.0	224				1.0										
2C - 03T						0.3 (23AWG)	12/0.18	0.72				0.29		1.30	0.90	5.1	37	69.8 以下	50 以上	AC1500	5.2	100 (束)
3C - 03T															0.90	5.3	44				4.5	
4C - 03T	1.00	5.8	52	4.1																		
5C - 03T	1.00	6.2	60	3.6																		
6C - 03T	1.00	6.5	64	3.4																		
8C - 03T	1.00	7.0	78	3.0																		
10C - 03T	1.00	7.9	92	2.7																		
12C - 03T	1.00	8.1	102	2.6																		
14C - 03T	1.00	8.6	119	2.4																		
16C - 03T	1.10	9.0	129	2.3																		
20C - 03T	1.10	9.8	154	2.1																		
30C - 03T	1.30	11.6	215	1.7																		
40C - 03T	1.30	12.8	270	1.5																		
50C - 03T	1.40	14.4	329	1.4	100(D)																	

・線心配列は、線心配列表・配列図のパターン® (P.45) 参照。

・製品条長は "D" はドラム巻き形状となります。

・「50C」は、受注生産品となります。

計装用ケーブル(F・A・計装)

【対撚り】TKVVBS □□P

型式	導体			絶縁体		シース		概算質量 kg/km	導体抵抗 (20℃) Ω/km	絶縁抵抗 (20℃) MΩ·km	耐電圧 V/1分間	許容電流 (30℃) A	製品 条長 m									
	断面積	構成	外径	厚さ	外径	厚さ	仕上 外径															
	mm ²	本/mm	mm	mm	mm	mm	mm															
1P - 02T	0.2 (25AWG)	7/0.18	0.54	0.25	1.04	0.90	4.6	31	121 以下	50 以上	AC1500	3.5	100 (束)									
2P - 02T						1.00	5.9	45				2.8										
3P - 02T						1.00	6.1	52				2.3										
4P - 02T						1.00	6.5	61				2.0										
5P - 02T						1.00	7.0	71				1.9										
6P - 02T						1.00	7.4	79				1.7										
7P - 02T						1.00	7.4	84				1.6										
8P - 02T						1.00	7.9	94				1.6										
10P - 02T						1.10	9.2	115				1.4										
12P - 02T						1.20	9.7	133				1.3										
15P - 02T						1.20	10.5	156				1.2										
18P - 02T						1.20	11.0	177				1.1										
20P - 02T						1.30	11.7	198				1.0										
25P - 02T						1.40	13.0	239				0.9										
32P - 02T						1.40	14.1	288				0.9										
1P - 03T						0.3 (23AWG)	12/0.18	0.72				0.29		1.30	0.90	5.1	37	71.1 以下	50 以上	AC1500	5.2	100 (束)
2P - 03T	1.00	6.7	59	4.0																		
3P - 03T	1.00	6.9	69	3.4																		
4P - 03T	1.00	7.5	82	3.0																		
5P - 03T	1.00	7.9	95	2.7																		
6P - 03T	1.10	8.9	114	2.5																		
7P - 03T	1.10	8.9	121	2.4																		
8P - 03T	1.20	9.6	139	2.3																		
10P - 03T	1.30	11.2	172	2.1																		
12P - 03T	1.30	11.5	192	2.0																		
15P - 03T	1.30	12.6	228	1.7																		
18P - 03T	1.40	13.4	265	1.7																		
20P - 03T	1.40	14.0	289	1.5																		
25P - 03T	1.60	15.8	358	1.4																		
1P - 05T	0.5 (21AWG)	20/0.18	0.93	0.38	1.70				1.05	6.1	54		41.9 以下		50 以上	AC1500	7.6				100 (束)	
2P - 05T									1.00	7.9	82						6.0					
3P - 05T						1.20	8.7	106	5.0													
4P - 05T						1.20	9.3	126	4.4													
5P - 05T						1.20	10.1	148	4.0													
6P - 05T						1.30	11.1	176	3.8													
7P - 05T						1.30	11.1	187	3.6													
8P - 05T						1.30	12.0	212	3.4													
10P - 05T						1.50	14.0	265	3.1													
12P - 05T						1.50	14.5	298	2.9													
15P - 05T						1.60	15.9	362	2.5													

・線心配列は、線心配列表・配列図のパターン⑦ (P.43) 参照。
 但し、「TKVVBS 1P-05T」の線心配列は、線心配列表・配列図パターン⑧ (P.45) の'2C'になります。
 ・製品条長は "D" はドラム巻き形状となります。

線心識別表・配列図

【パターン①】対撚り (P) 配列 TRGV3、TRGV3BS

対心 No.	1	2	3	4	5	6	7	8	9	10	11	12	13	14	15	16	17	18	19	20	21	22	23	24	
絶縁体色相	下地	黒	黒	赤	赤	緑	緑	黄	黄	茶	茶	青	青	灰	灰	橙	橙	紫	紫	若葉	若葉	桃	桃	空	空
ライン	-	白	-	白	-	白	-	白	-	白	-	白	-	白	-	白	-	白	-	白	-	白	-	白	-
パターン	[Color-coded line patterns]																								

対心 No.	13	14	15	16	17	18	19	20								
絶縁体色相	白	白	緑	緑	黄	黄	茶	茶	青	青	灰	灰	橙	橙	紫	紫
ライン	-	黒	黒	赤	黒	赤	黒	赤	黒	赤	黒	赤	黒	赤	黒	赤
パターン	[Color-coded line patterns]															

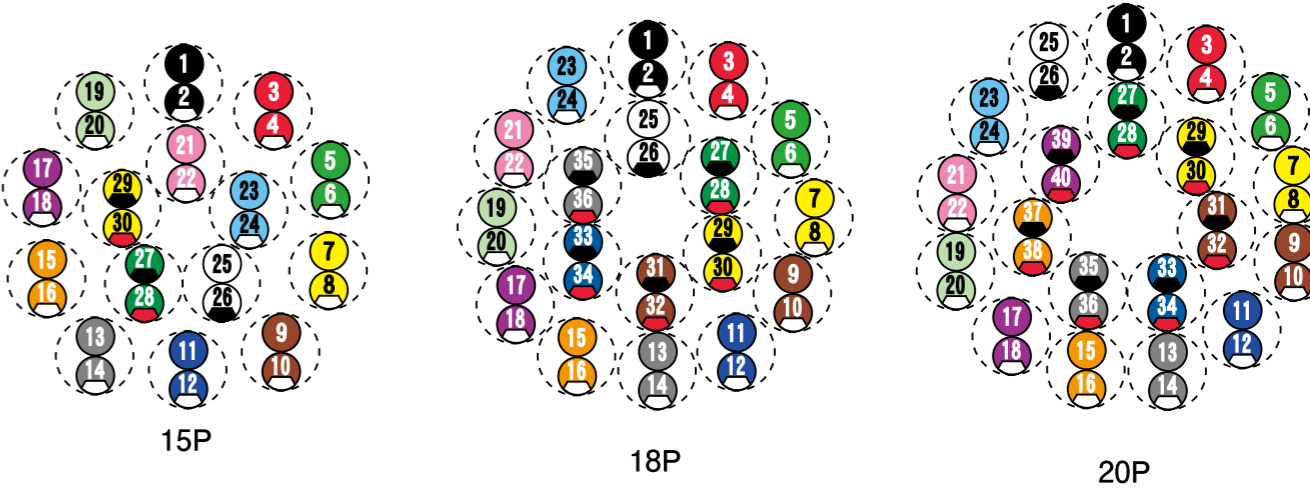
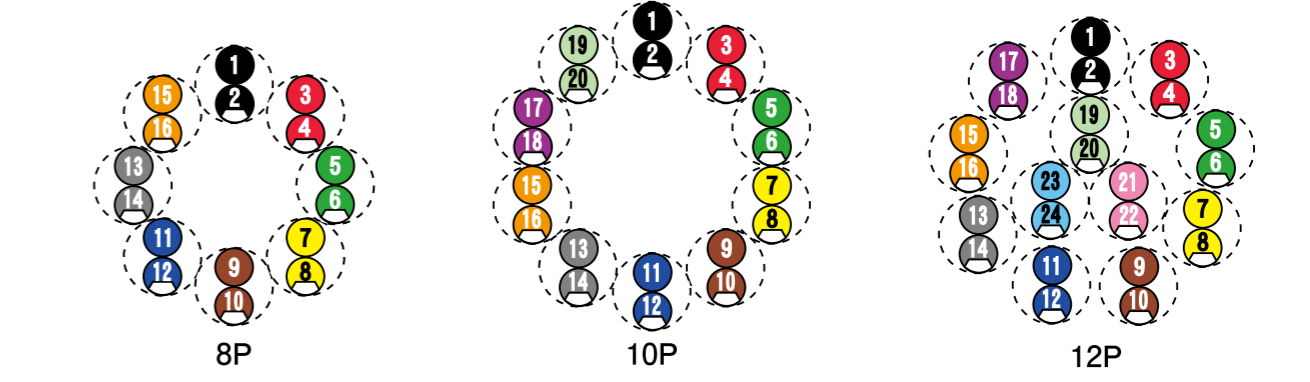
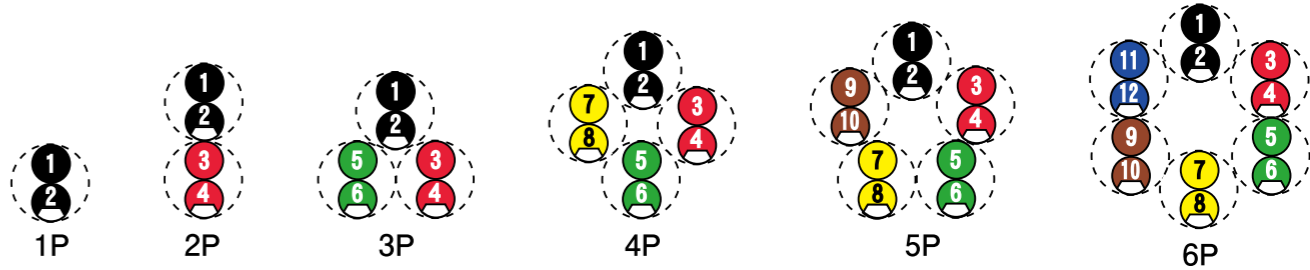

線心識別表・配列図

【パターン②】層燃り(C)・アース線心配列 TRGV6、TRGV6BS、U-TKVV □C-AWG18(E)、16(E)

心 No.	1	2	3	4	5	6	7	8	9	10
絶縁体	黒	白	緑	赤	黄	青	茶	紫	灰	橙
色相	黒	白	緑	赤	黄	青	茶	紫	灰	橙
パターン	黒	白	緑	赤	黄	青	茶	紫	灰	橙

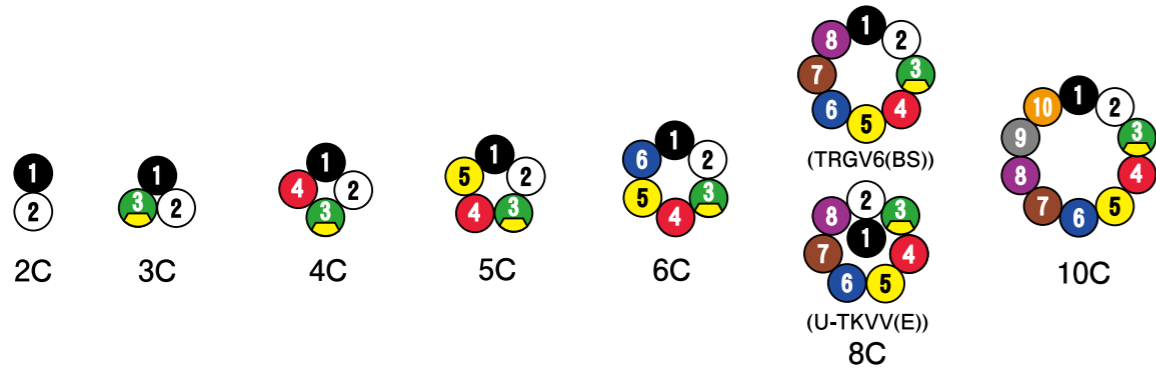

【パターン③】層燃り(C)配列 U-TKVV □C-AWG18,16

心 No.	1	2	3	4	5	6	7	8	9	10
絶縁体	黒	白	赤	緑	黄	青	茶	紫	灰	橙
色相	黒	白	赤	緑	黄	青	茶	紫	灰	橙
パターン	黒	白	赤	緑	黄	青	茶	紫	灰	橙

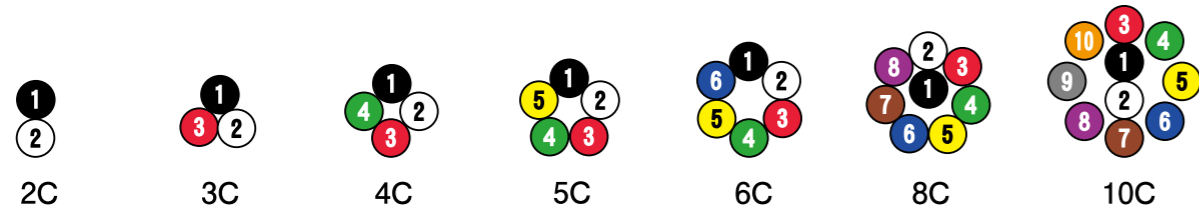

【パターン④】層燃り(C)配列 U-TKVVBS □C-AWG18,16

心 No.	1	2	3	4	5	6	7	8
絶縁体	黒	白	緑	赤	黄	茶	青	灰
色相	黒	白	緑	赤	黄	茶	青	灰
パターン	黒	白	緑	赤	黄	茶	青	灰

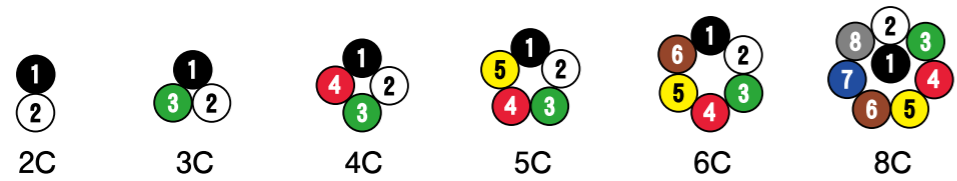

【パターン⑤】層燃り(C)配列 U-TKVV □C-AWG24,22,20、U-TKVVBS □C-AWG24,22,20

心 No.	1	2	3	4	5
絶縁体	黒	黒	赤	赤	緑
色相	黒	黒	赤	赤	緑
パターン	黒	黒	赤	赤	緑

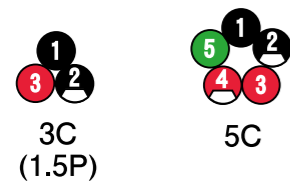

線心識別表・配列図

【パターン⑥】対燃り(P)配列 S-TKVVBS

対心 No.	1	2	3	4	5	6	7	8	9	10	11	12	13	14	15	16	17	18	19	20	21	22	23	24
下地	黒	黒	赤	赤	緑	緑	黄	黄	茶	茶	青	青	灰	灰	橙	橙	紫	紫	若葉	若葉	桃	桃	空	空
ライン	黒	白	赤	白	緑	白	黄	白	茶	白	青	白	灰	白	橙	白	紫	白	若葉	白	桃	白	空	白
パターン	黒	白	赤	白	緑	白	黄	白	茶	白	青	白	灰	白	橙	白	紫	白	若葉	白	桃	白	空	白

対心 No.	13	14	15	16	17	18	19	20								
下地	白	白	緑	緑	黄	黄	茶	茶	青	青	灰	灰	橙	橙	紫	紫
ライン	白	黒	黒	赤	黒	赤	黒	赤	黒	赤	黒	赤	黒	赤	黒	赤
パターン	白	黒	黒	赤	黒	赤	黒	赤	黒	赤	黒	赤	黒	赤	黒	赤

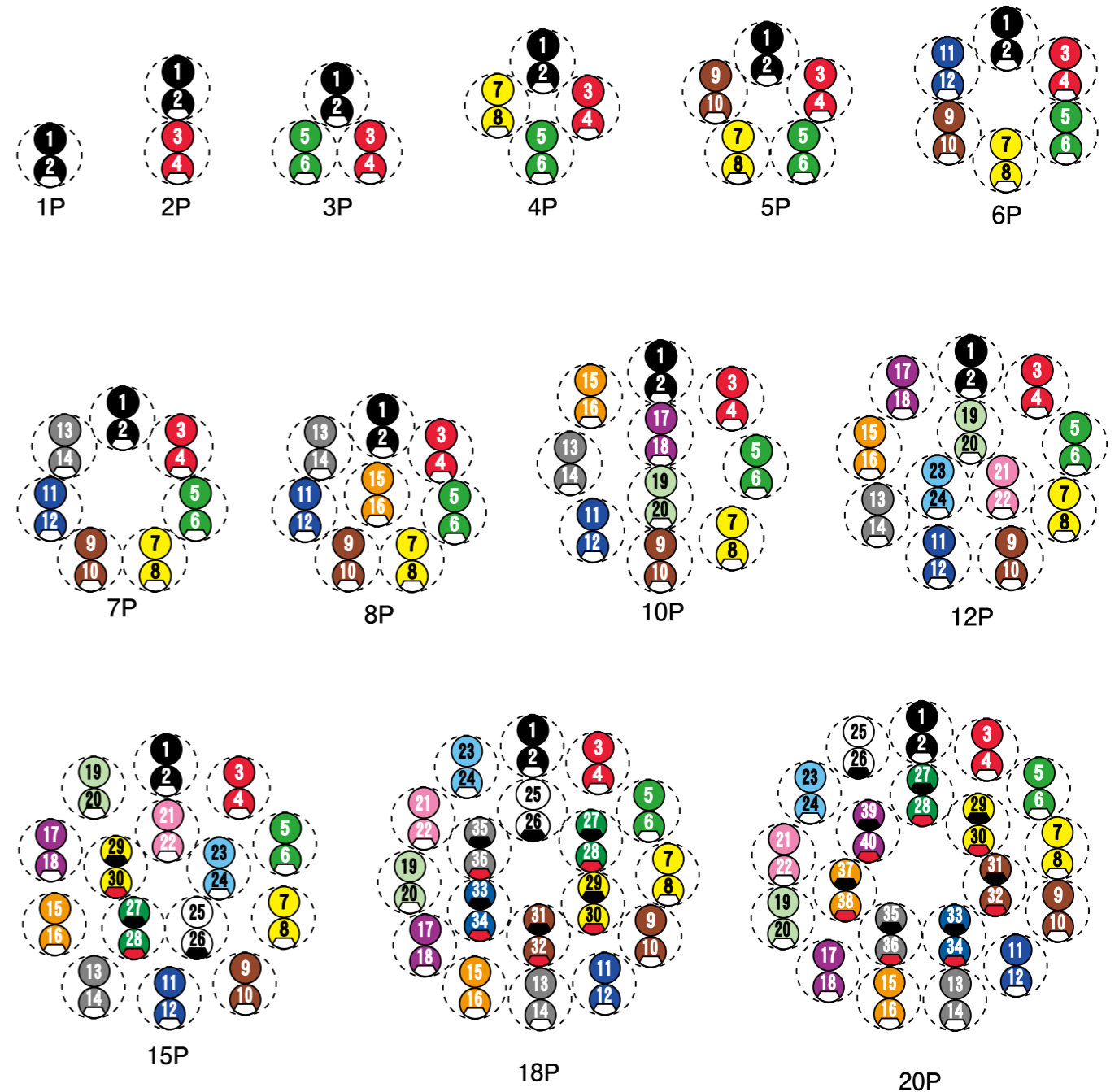

計装用ケーブル(F.A・計装)

計装用ケーブル(F.A・計装)

線心識別表・配列図

【パターン⑦】 対撚り (P) 配列 U-TKVV □P-AWG24,22,20、U-TKVVBS □P-AWG24,22,20、TKVVBS □P

対心 No.	1	2	3	4	5	6	7	8	9	10	11	12												
下地	黒	黒	赤	赤	緑	緑	黄	黄	茶	茶	青	青	灰	灰	橙	橙	紫	紫	若葉	若葉	桃	桃	空	空
ライン	-	白	-	白	-	白	-	白	-	白	-	白	-	白	-	白	-	白	-	白	-	白	-	白
パターン																								

対心 No.	13	14	15	16	17	18	19	20	21	22	23											
下地	白	白	緑	緑	黄	黄	茶	茶	青	青	灰	灰	橙	橙	紫	紫	若葉	若葉	桃	桃	空	空
ライン	-	黒	黒	赤	黒	赤	黒	赤	黒	赤	黒	赤	黒	赤	黒	赤	黒	赤	黒	赤	黒	赤
パターン																						

対心 No.	24	25	26	27	28	29	30	31	32									
下地	赤	赤	黒	黒	白	白	茶	茶	青	青	灰	灰	橙	橙	紫	紫	若葉	若葉
ライン	黒	緑	緑	黄	緑	黄	緑	黄	緑	黄	緑	黄	緑	黄	緑	黄	緑	黄
パターン																		

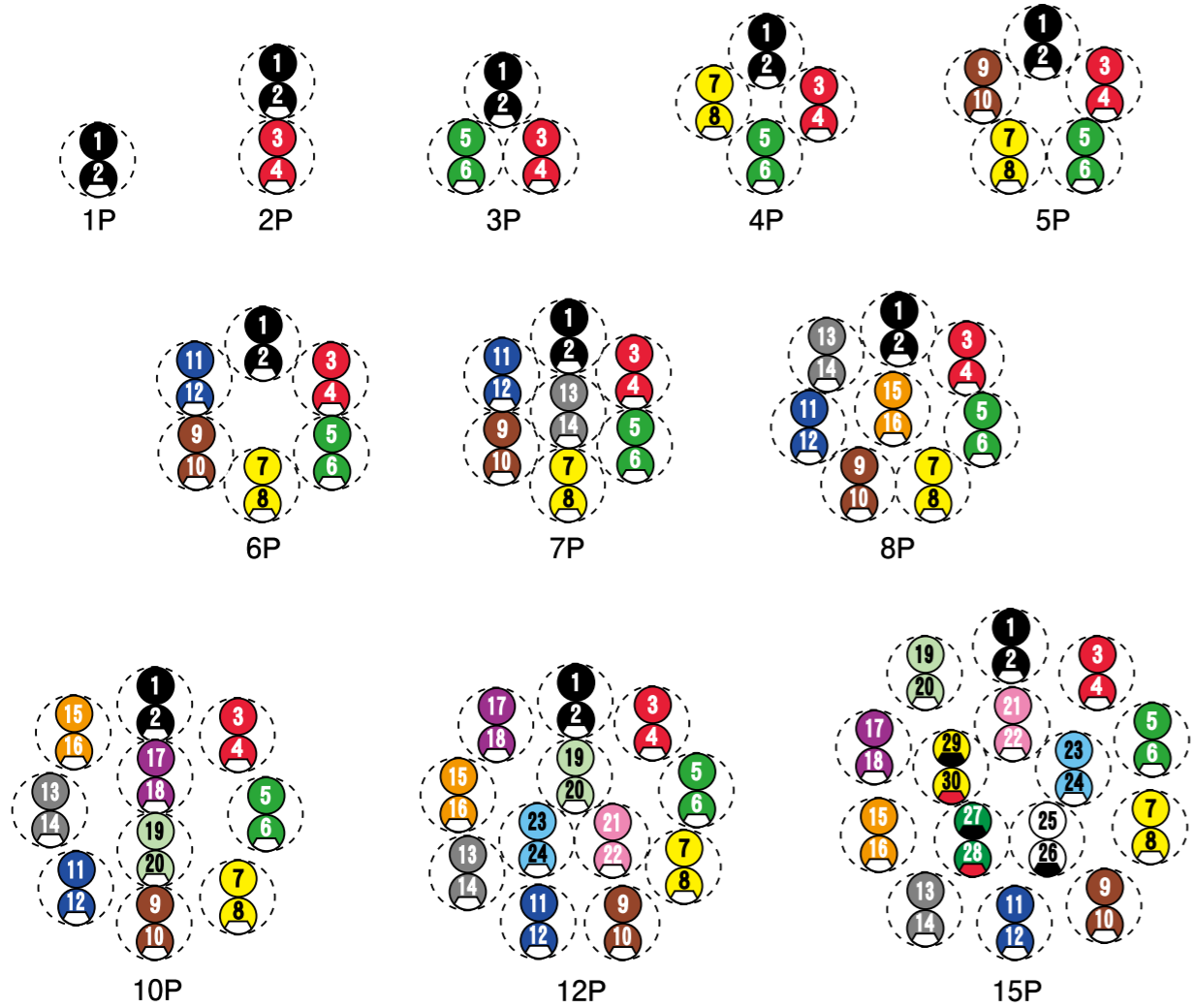

線心識別表・配列図

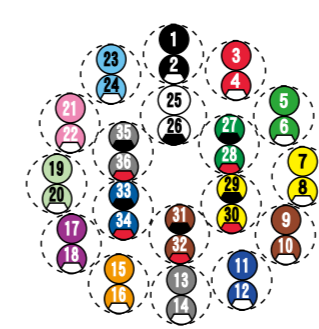

18P

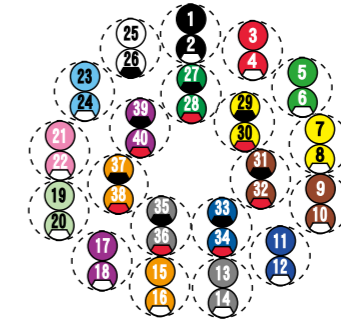

20P

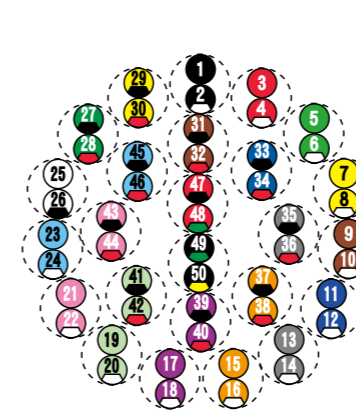

25P

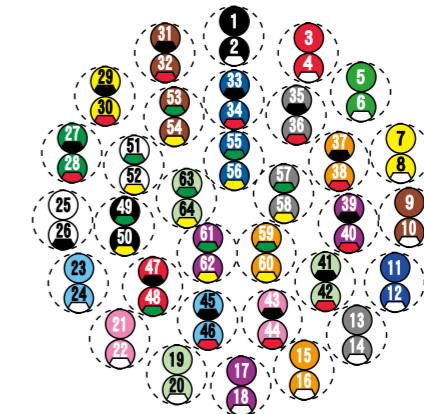

32P

計装用ケーブル (F.A. 計装)

計装用ケーブル (F.A. 計装)

線心識別表・配列表

【パターン⑧】層撚り(C)配列 TKVVBS □C

心	No.	1	2	3	4	5	6	7	8	9	10	11	12	13	14	15	16	17	18	19	20	21	22
絶縁体 色相	下地	黒	白	赤	緑	黄	茶	青	灰	橙	紫	桃	若葉	空	黒	赤	緑	黄	茶	青	灰	橙	紫
	ライン	-	-	-	-	-	-	-	-	-	-	-	-	-	白	白	白	白	白	白	白	白	白
	パターン																						

心	No.	23	24	25	26	27	28	29	30	31	32	33	34	35	36	37	38	39	40	41	42	43	44
絶縁体 色相	下地	桃	若葉	空	白	赤	緑	黄	茶	青	灰	橙	紫	桃	若葉	空	黒	白	緑	黄	茶	青	灰
	ライン	白	白	白	黒	黒	黒	黒	黒	黒	黒	黒	黒	黒	黒	黒	赤	赤	赤	赤	赤	赤	赤
	パターン																						

心	No.	45	46	47	48	49	50
絶縁体 色相	下地	橙	紫	桃	若葉	空	黒
	ライン	赤	赤	赤	赤	赤	緑
	パターン						

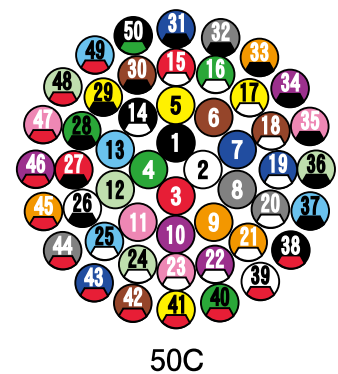
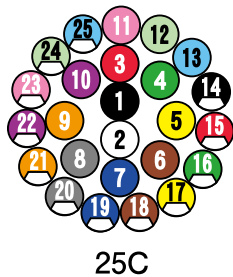
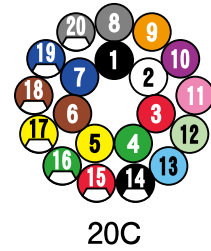

MVVS 0.3mm² ~ 2.0mm²

用途・特徴

- マイクロホン用や、信号ラインの配線材料としても使用できます。
- 可とう性に優れています。
- ノイズ対策に編組シールド*1を施しております。
- RoHS2指令に準拠しております。

*1 MVVS 0.3mm²×1C のみ、横巻きシールド となります。

*2 熱や油のかかる環境での使用には適しておりません。その様な環境下での使用が想定される場合は、U-TKVVシリーズ、TKVVBSシリーズ をご使用下さい。

規格

対応規格表

	タツタ立井標準
適用規格	(JCS4271)*3
型式・タイプ	-
定格電圧	60V
定格温度	60℃
難燃性	JIS 60° 傾斜

*3 適用規格としてJCS4271 を参照していますが、規格に全ては合致致しません。

構造・特性

MVVS 0.3mm² × 1C (PVC-SP 0.3mm² × 1C)

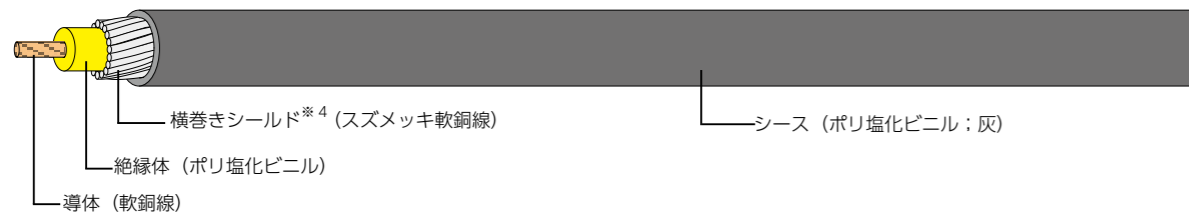

MVVS 1.25mm² × 1C

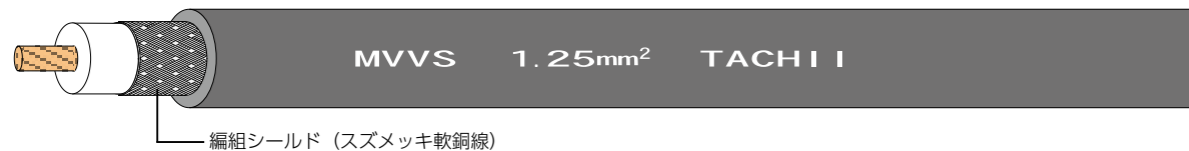

MVVS 0.3mm² × 10C

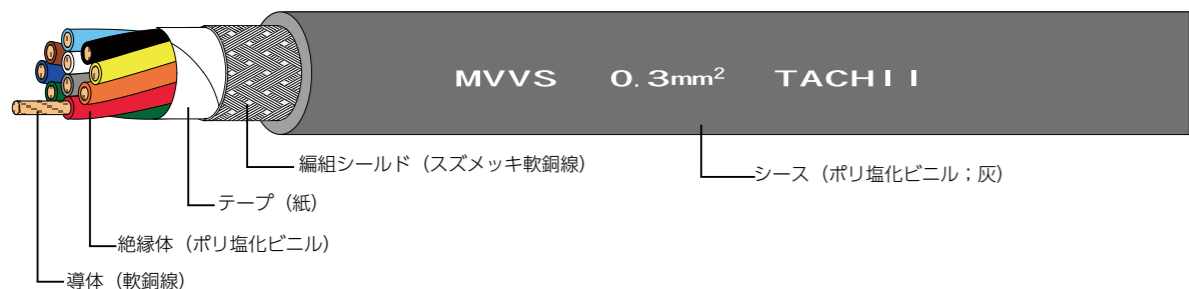

*4 MVVS 0.3mm² × 1C のみ、横巻きシールド となります。

MVVS 0.3mm² ~ 2.0mm²

型式	導体			絶縁体		シース		概算質量 kg/km	導体抵抗 (20℃) Ω/km	絶縁抵抗 (20℃) MΩ·km	耐電圧 V/1分間	許容電流 (30℃) A	製品条長 m							
	断面積 mm ²	構成 本/mm	外径 mm	厚さ mm	外径 mm	厚さ mm	仕上 外径 mm													
0.3mm ² × 1C	0.3	12/0.18	0.7	0.40	1.5	0.38	2.5	13	62.9 以下	5 以上	AC500	5.9	100 (束)							
0.3mm ² × 2C						0.85	5.2	36				4.8								
0.3mm ² × 3C						0.95	5.6	45				4.2								
0.3mm ² × 4C						0.95	6.0	52				3.8								
0.3mm ² × 5C						0.95	6.6	61				3.4								
0.3mm ² × 6C						0.95	7.0	68				3.2								
0.3mm ² × 7C						1.05	7.2	77				3.0								
0.3mm ² × 8C						1.05	7.7	85				2.8								
0.3mm ² × 10C						1.05	8.7	104				2.6								
0.3mm ² × 12C						1.05	8.9	115				2.4								
0.3mm ² × 16C						1.05	9.8	150				2.2								
0.3mm ² × 20C						1.05	10.7	177				2.0								
0.3mm ² × 30C						1.05	12.3	240				1.6								
0.3mm ² × 50C						1.05	15.3	347				1.3		100(D)						
0.5mm ² × 1C						0.5	20/0.18	0.9				0.85		2.6	0.80	4.7	33	37.8 以下	5 以上	AC500
0.5mm ² × 2C	0.95	6.5	55	7.1																
0.5mm ² × 3C	1.05	7.0	67	6.2																
0.5mm ² × 4C	1.05	7.6	81	5.6																
0.5mm ² × 5C	1.05	8.1	91	5.0																
0.5mm ² × 6C	1.05	8.7	105	4.7																
0.5mm ² × 7C	1.05	8.7	112	4.4																
0.5mm ² × 8C	1.05	9.3	125	4.1																
0.5mm ² × 10C	1.05	10.7	151	3.8																
0.5mm ² × 12C	1.05	11.0	171	3.5																
0.5mm ² × 16C	1.05	12.1	213	3.2																
0.5mm ² × 20C	1.05	13.3	255	2.9																
0.5mm ² × 30C	1.15	15.7	376	2.4	100(D)															
0.75mm ² × 1C	0.75	30/0.18	1.1	0.85	2.8				0.80	4.9	37	25.1 以下	5 以上	AC500	12.2	100 (束)				
0.75mm ² × 2C				0.95	6.9				64	9.2										
0.75mm ² × 3C				1.05	7.5	80	8.0													
0.75mm ² × 4C				1.25	8.4	103	7.3													
0.75mm ² × 5C				1.25	9.1	118	6.5													
0.75mm ² × 6C				1.25	9.7	134	6.0													
0.75mm ² × 7C				1.25	9.7	144	5.7													
0.75mm ² × 8C				1.25	10.4	163	5.3													
0.75mm ² × 10C				1.25	11.9	196	4.9													
1.25mm ² × 1C				1.25	50/0.18	1.5	0.80	3.1	0.80	5.2	45				15.1 以下		5 以上	AC500	16.6	100 (束)
1.25mm ² × 2C	0.95	7.9	84				13.0													
1.25mm ² × 3C	1.05	8.5	107				11.4													
1.25mm ² × 4C	1.25	9.6	138				10.3													
1.25mm ² × 5C	1.25	10.4	166				9.2													
1.25mm ² × 6C	1.25	11.2	188				8.5													
1.25mm ² × 7C	1.25	11.2	202				8.1													
1.25mm ² × 8C	1.30	12.1	231				7.6													
2.0mm ² × 1C	2.0	37/0.26	1.8				0.80	3.4	0.80	5.5	54	9.79 以下	5 以上	AC500		21.7			100 (束)	
2.0mm ² × 2C							0.95	8.5	104	17.0										
2.0mm ² × 3C				1.25	9.6	143	15.0													
2.0mm ² × 4C				1.25	10.4	177	13.5													

・線心配列は、線心配列表・配列図のパターン① (P.52) 参照。

・製品条長は "D" はドラム巻き形状となります。

EM-MEES 0.3mm² ~ 2.0mm²

用途・特徴

- マイクロホン用や、信号ラインの配線材料としても使用できます。
- 環境に配慮したハロゲンフリー材質で構成されており、不完全燃焼時でも、ハロゲン系ガス、腐食性ガスが発生しません。
- ノイズ対策に編組シールド*1を施しております。
- 官公庁指定のエコマテリアルに適合しています。
- RoHS2指令に準拠しております。

*1 熱や油のかかる環境での使用は適していません。

*2 シースが、擦った跡が白くなる（白化現象）や、一時的に薄黄色 又は、薄桃色に変色する（ピンキング現象）場合がございますが、特性・性能に影響はございません。

規格

- 対応規格表

	タツタ立井標準
適用規格	—
型式・タイプ	—
定格電圧	60V
定格温度	75℃
難燃性	JIS 60° 傾斜

構造・特性

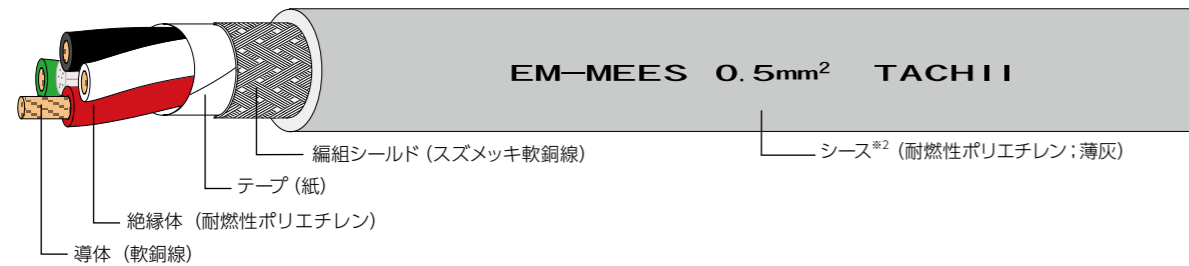

型式	導体			絶縁体		シース		概算質量 kg/km	導体抵抗 Ω/km	絶縁抵抗 MΩ·km	耐電圧 V/1分間	許容電流 30℃時 A	製品 糸長 m
	断面積 mm ²	構成 本/mm	外径 mm	厚さ mm	外径 mm	厚さ mm	仕上 外径 mm						
0.3mm ² × 2C	0.3	12/0.18	0.72	0.34	1.4	0.80	5.0	30	37.8 以下	50 以上	AC500	5.7	100 (束)
0.3mm ² × 3C						0.85	5.3	37				5.0	
0.3mm ² × 4C						0.95	5.9	45				4.5	
0.5mm ² × 2C	0.5	20/0.18	0.93	0.34	1.6	0.95	5.7	42	37.8 以下	50 以上	AC500	7.8	100 (束)
0.5mm ² × 3C						0.95	6.0	49				6.9	
0.5mm ² × 4C						1.00	6.5	60				6.2	
0.75mm ² × 2C	0.75	30/0.18	1.14	0.33	1.8	0.95	6.1	49	25.1 以下	50 以上	AC500	10.2	100 (束)
0.75mm ² × 3C						0.95	6.4	60				8.9	
0.75mm ² × 4C						1.00	7.0	73				8.1	
1.25mm ² × 2C	1.25	50/0.18	1.47	0.42	2.3	0.95	7.1	69	15.1 以下	50 以上	AC500	14.7	100 (束)
1.25mm ² × 3C						1.05	7.7	93				12.9	
1.25mm ² × 4C						1.05	8.3	107				11.7	
2.0mm ² × 2C	2.0	37/0.26	1.82	0.44	2.7	1.05	8.1	93	9.79 以下	50 以上	AC500	15.9	100 (束)
2.0mm ² × 3C						1.05	8.5	116				13.9	
2.0mm ² × 4C						1.10	9.3	145				12.6	

・線心配列は、線心配列表・配列図のパターン② (P.53) 参照。

SOFTEC MIC CORD 0.3mm² ~ 0.75mm²

用途・特徴

- マイクロホン用や、信号ラインの配線材料としても使用できます。
- 可とう性に優れています。
- ノイズ対策に編組シールド*1を施しております。
- RoHS2指令に準拠しております。

*1 熱や油のかかる環境での使用には適していません。その様な環境下での使用が想定される場合は、U-TKVV シリーズ、TKVVBS シリーズ をご使用下さい。

規格

- 対応規格表

	タツタ立井標準
適用規格	(JCS4271) *2
型式・タイプ	—
定格電圧	60V
定格温度	60℃
難燃性	JIS 60° 傾斜

*2 適用規格としてJCS4271 を参照していますが、規格に全ては合致致しません。

構造・特性



型式	導体			絶縁体		シース		概算質量 kg/km	導体抵抗 (20℃) Ω/km	絶縁抵抗 (20℃) MΩ·km	耐電圧 V/1分間	許容電流 (30℃) A	製品 糸長 m
	断面積 mm ²	構成 本/mm	外径 mm	厚さ mm	外径 mm	厚さ mm	仕上 外径 mm						
0.3mm ² × 1C	0.3	12/0.18	0.7	0.40	1.5	1.00	4.0	24	64.4 以下	5 以上	AC1000	5.8	100 (束)
0.3mm ² × 2C						1.00	5.5	40				4.7	
0.3mm ² × 3C						1.00	5.8	46				4.1	
0.3mm ² × 4C						1.00	6.2	57				3.7	
0.5mm ² × 1C	0.5	20/0.18	0.9	0.45	2.0	1.00	4.3	27	37.8 以下	5 以上	AC1000	8.2	100 (束)
0.5mm ² × 2C						1.00	6.1	49				6.8	
0.5mm ² × 3C						1.00	6.4	54				5.9	
0.5mm ² × 4C						1.00	6.9	68				5.3	
0.75mm ² × 1C	0.75	30/0.18	1.1	0.50	2.1	1.00	4.6	32	25.8 以下	5 以上	AC1000	10.7	100 (束)
0.75mm ² × 2C						1.00	6.7	60				8.8	
0.75mm ² × 3C						1.00	7.1	73				7.7	
0.75mm ² × 4C						1.00	7.6	86				6.9	

・線心配列は、線心配列表・配列図のパターン② (P.53) 参照。

PVC-SP 0.2mm² ~ 0.75mm²

用途・特徴

- 機内及び機器間配線用として使用できます。
- ノイズ対策に横巻きシールドを施しております。
- RoHS2指令に準拠しております。

規格

- 対応規格表

	タツタ立井標準
適用規格	—
型式・タイプ	—
定格電圧	60V
定格温度	60℃
難燃性	JIS 60°傾斜

構造・特性

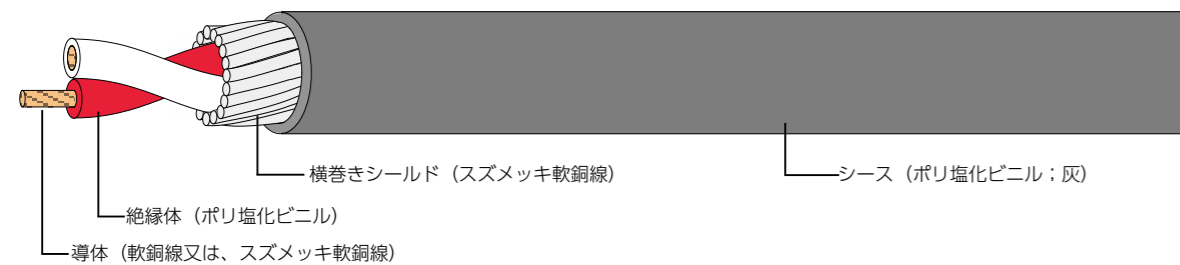

型式	導体			絶縁体		シース		概算質量 kg/km	導体抵抗 (20℃) Ω/km	絶縁抵抗 (20℃) MΩ·km	耐電圧 V:1分間	許容電流 (30℃) A	製品条長 m
	断面積 mm ²	構成 本/mm	外径 mm	厚さ mm	外径 mm	厚さ mm	仕上 外径 mm						
0.2mm ² T × 1C	0.2	7/0.18	0.5	0.30	1.1	0.33	2.0	8	113 以下	5 以上	AC500	3.8	100 (束)
0.2mm ² T × 2C				0.43	3.1	15	3.1						
0.2mm ² T × 3C				0.48	3.5	21	2.7						
0.3mm ² × 1C	0.3	12/0.18	0.7	0.38	1.5	0.38	2.5	13	62.9 以下	5 以上	AC500	5.9	200(束)
0.3mm ² × 2C				0.38	4.0	23	4.8						
0.3mm ² × 3C				0.48	4.5	33	4.2						
0.5mm ² × 1C	0.5	20/0.18	0.9	0.38	2.0	0.38	3.0	18	37.8 以下	5 以上	AC500	8.7	100 (束)
0.5mm ² × 2C				0.43	5.1	35	7.1						
0.5mm ² × 3C				0.48	5.6	48	6.2						
0.75mm ² × 1C	0.75	30/0.18	1.1	0.38	2.2	0.38	3.2	23	25.1 以下	5 以上	AC500	11.2	100 (束)
0.75mm ² × 2C				0.53	5.7	55	9.2						
0.75mm ² × 3C				0.53	6.0	68	8.0						

・線心配列は、線心配列表・配列図のパターン② (P.53) 参照。

線心識別表・配列図

【パターン①】層撚り (C) 配列 MVVS

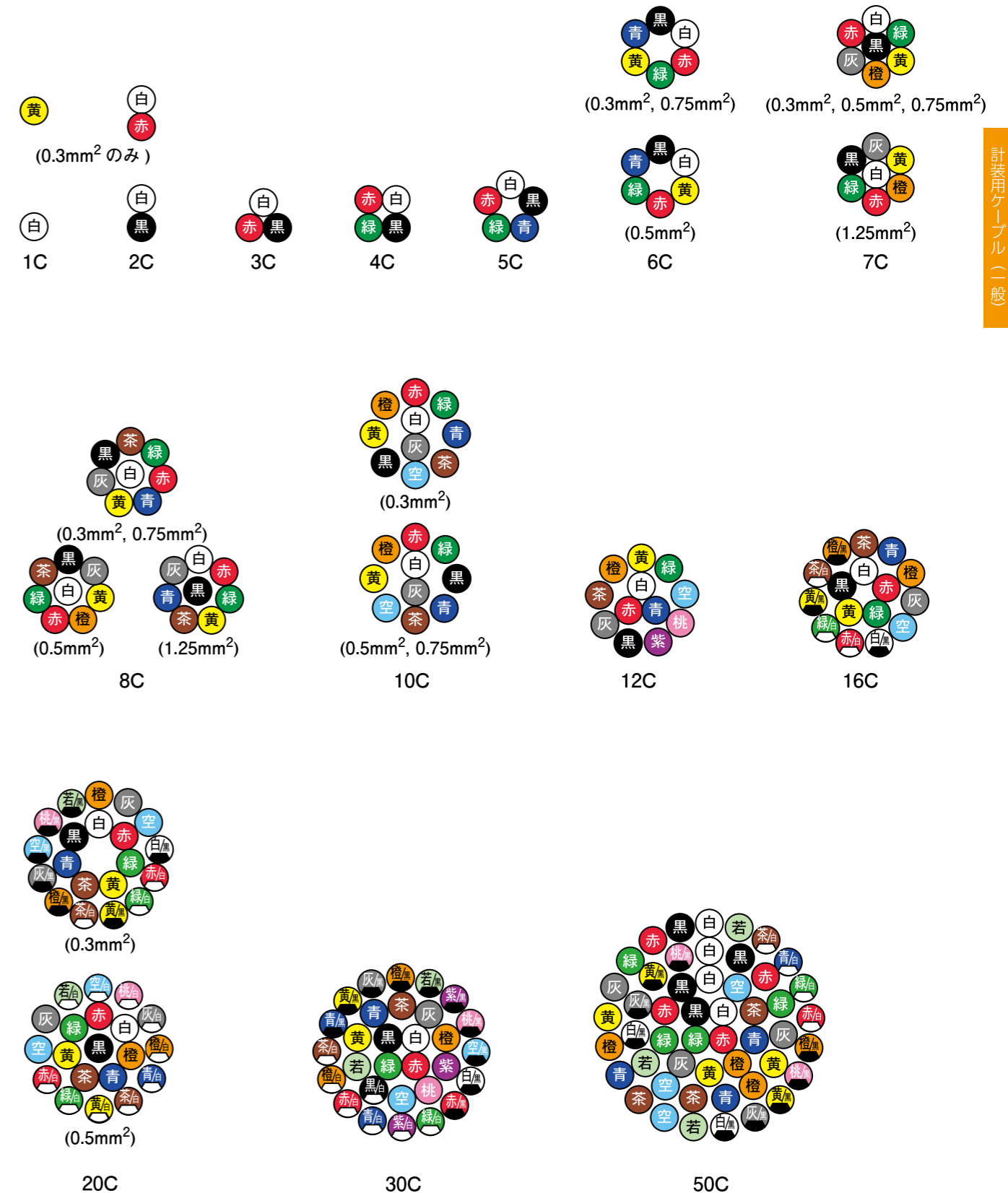

計装用ケーブル (一般)

計装用ケーブル (一般)

線心識別表・配列図

【パターン②】層撚り (C) 配列 EM-MEES、SOFTEC MIC CORD、PVC-SP

心 No.	1	2	3	4	5	6	7	8	9	10
絶縁体	黒	白	赤	緑	黄	青	茶	紫	灰	橙
色相	パターン									

①

(PVC-SP 0.3mm²×1C のみ)

①

1C

①

②

(SOFTEC MIC CORD のみ)

①

②

2C

①
③ ②

3C

①
④ ②
③

4C

①
⑤ ②
④ ③

5C

①
⑥ ②
⑤ ④
③

6C

② ③
⑧ ④
⑦ ⑤
⑥ ①

8C

③ ④
⑩ ①
⑨ ②
⑧ ⑤
⑦ ⑥

10C

IHPSB AWG28

用途・特徴

- 機器内・外の配線に使用できます。
- 耐熱性、耐油性、柔軟性に優れています。
- 絶縁体色と表面に施したドットマークの組み合わせにより、線心識別が容易に行えます。
- 隣接対で異なるピッチ設定のため、クロストークノイズを低減できます。
- 高密度編組シールドによるEMC対策(ノイズ対策)を施しています。
- ULレコグナイズド(AWM)品です。
- ハーフピッチコネクタに対応しており、ご希望長さでの端末加工も承ります。
- RoHS2指令に準拠しております。

規格

- 対応規格表

UL AWM	
適用規格	UL758
型式・タイプ	Style 20276
定格電圧	30V
定格温度	80℃
難燃性	VW-1

品名

IHP SB □□ P — AWG28

シリーズ名 編組シールド 線心対数 対撚り 导体サイズ

I : I/O ケーブル
HP : ハーフピッチコネクタ対応

構造・特性



IHPSB AWG28

型式	导体			絶縁体		シース		概算質量 kg/km	导体抵抗 Ω/km	絶縁抵抗 MΩ·km	耐電圧 V/1min間	許容電流 30℃時 A	製品 条長 m	
	断面積 AWG	構成 本/mm	外径 mm	厚さ mm	外径 mm	厚さ mm	仕上 外径 mm							
5P-AWG28	28	7/0.127	0.38	0.1	0.58	0.9	5.1	37	246 以下	5 以上	AC500	1.0	100 (束)	
7P-AWG28						0.9	5.4	43				0.9		
8P-AWG28						0.9	5.7	47				0.8		
10P-AWG28						0.9	6.0	45				0.8		
13P-AWG28						0.9	6.4	63				0.7		
14P-AWG28						0.9	6.7	67				0.7		
17P-AWG28						0.9	7.0	76				0.6		
18P-AWG28						0.9	7.2	79				0.6		
20P-AWG28						0.9	7.5	86				0.6		
25P-AWG28						0.9	8.0	99				0.5		
34P-AWG28						0.9	9.0	126				0.5		
50P-AWG28						0.9	10.7	170				0.3		50 (束)

・シース色は、標準"黒"ですが、"白""アイボリー"も製作いたします。

コネクタ付ケーブル

ご指定の長さで、ハーフピッチタイプのコネクタ取り付け加工を承ります。



線心配列図

対 No.	1	2	3	4	5	6	7	8	9	10	
心 No.	1	2	3	4	5	6	7	8	9	10	
絶縁体色相	下地	橙	橙	灰	灰	白	白	黄	黄	桃	桃
	色	赤	黒	赤	黒	赤	黒	赤	黒	赤	黒
パターン	短点1 (■)					短点2 (■ ■)					

対 No.	11	12	13	14	15	16	17	18	19	20	
心 No.	21	22	23	24	25	26	27	28	29	30	
絶縁体色相	下地	橙	橙	灰	灰	白	白	黄	黄	桃	桃
	色	赤	黒	赤	黒	赤	黒	赤	黒	赤	黒
パターン	短点3 (■ ■ ■)					短点4 (■ ■ ■ ■)					

対 No.	21	22	23	24	25	26	27	28	29	30	
心 No.	41	42	43	44	45	46	47	48	49	50	
絶縁体色相	下地	橙	橙	灰	灰	白	白	黄	黄	桃	桃
	色	赤	黒	赤	黒	赤	黒	赤	黒	赤	黒
パターン	短点連続 (■ ■ ■ ■ ■ ■ ■ ■ ■ ■)										

対 No.	31	32	33	34	35	36	37	38	39	40	
心 No.	61	62	63	64	65	66	67	68	69	70	
絶縁体色相	下地	橙	橙	灰	灰	白	白	黄	黄	桃	桃
	色	赤	黒	赤	黒	赤	黒	赤	黒	赤	黒
パターン	長点2 (■ ■ ■ ■)					長点3 (■ ■ ■ ■ ■)					

対 No.	41	42	43	44	45	46	47	48	49	50	
心 No.	81	82	83	84	85	86	87	88	89	90	
絶縁体色相	下地	橙	橙	灰	灰	白	白	黄	黄	桃	桃
	色	赤	黒	赤	黒	赤	黒	赤	黒	赤	黒
パターン	長点4 (■ ■ ■ ■ ■)					長点連続 (■ ■ ■ ■ ■ ■ ■ ■ ■ ■)					

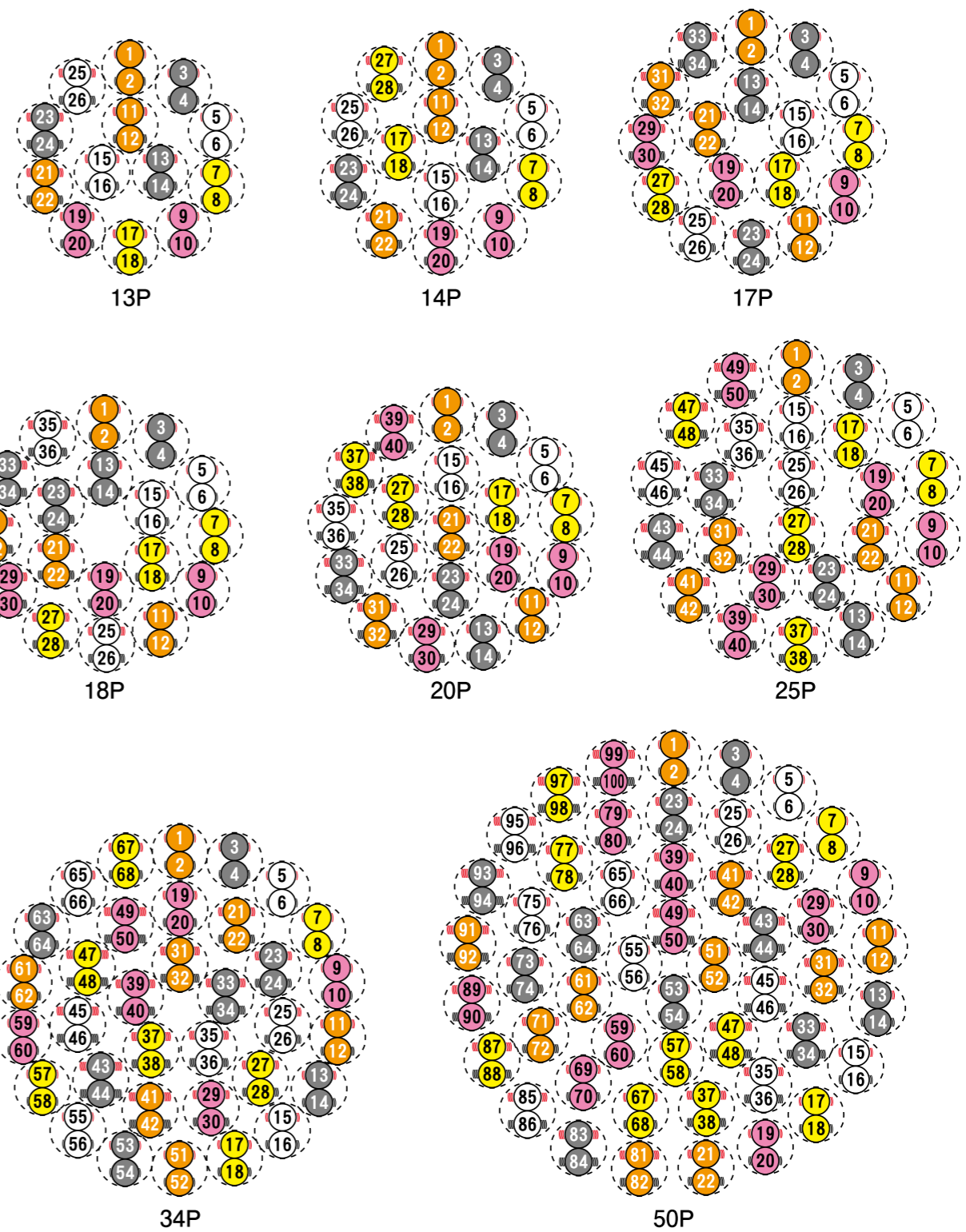
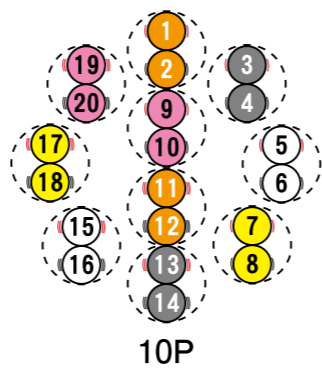
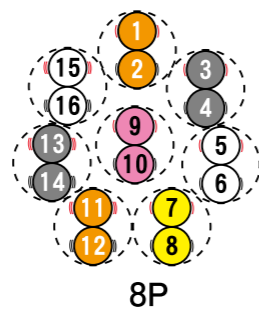
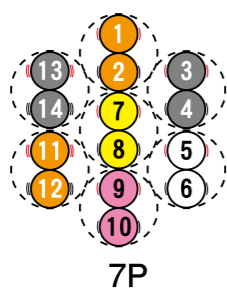
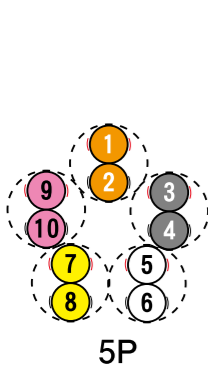

計装用ケーブル (特定用途)

計装用ケーブル (特定用途)

Fa-NC ケーブル

用途・特徴

- 標準12製品を在庫品でラインナップしております。
- 工作機械等の信号ライン用ケーブル（詳細は当社営業へお問い合わせください）
- カスタム対応も承ります。
- RoHS2指令に準拠しております。

ラインナップ一覧

型式	品名	概略構造	種類	対応規格 [定格]	製品条長
#0460	FA-7C-2	AWG25×1P + AWG23×5C 一括編組シールド	短距離・可動	UL758 Style 2464 [300V・80℃]	100m (束)
#0462	FA-7C-3	AWG25×1P + AWG20×5C 一括編組シールド	長距離・可動	UL758 Style 2464 [300V・80℃]	100m (束)
#0479	FA-9C-1	AWG25×2P + AWG23×5C 一括編組シールド	短距離・可動	UL758 Style 2464 [300V・80℃]	100m (束)
#0481	FA-7C-4	AWG25×1P + AWG23×5C 一括編組シールド	短距離・固定	UL758 Style 20276 [30V・80℃]	100m (束)
#0482	FA-10C-1	AWG25×4P + AWG23×2C 一括編組シールド	短距離・準可動	UL758 Style 20276 [30V・80℃]	100m (束)
#0317	KK-12C-5	AWG24×3P + AWG21×6C 一括編組シールド	準可動	UL758 Style 20276 [30V・80℃]	100m (束)
#0368	FA-16C-1	AWG24×5P + AWG21×6C 一括編組シールド	準可動	UL758 Style 20276 [30V・80℃]	100m (束)
#0284	AWG28×10P	AWG28×10P 一括編組シールド	固定	UL758 Style 20276 [30V・80℃]	100m (束)
#0286	KK-12C-1	0.2mm ² ×3P + 0.5mm ² ×6C 一括編組シールド	固定	タツタ立井標準 [30V・75℃]	100m (束)
#0041	T-CVV-S 0.2mm ² T×10P	0.2mm ² ×10P 一括編組シールド	固定	タツタ立井標準 [100V未満・60℃]	100m (束)
#0042	T-CVV-S 0.2mm ² T×50C	0.2mm ² ×50C 一括編組シールド	固定	タツタ立井標準 [100V未満・60℃]	100m (束)
#0061	CVCTKS 0.3mm ² T×6P	0.3mm ² ×6P 各対編組シールド	固定	タツタ立井標準 [100V未満・60℃]	100m (束)

・構造の詳細は、“構造・特性”節を参照下さい。

Fa-NC ケーブル

構造・特性

FA-7C-2



●対応規格表

	UL AWM
適用規格	UL758
型式・タイプ	Style 2464
定格電圧	300V
定格温度	80℃
難燃性	VW-1

線心 No.	数 心	断面積 AWG	導体		絶縁体		燃り 合わせ 外径 mm	編組 シールド 素線 mm	シース 外径 mm	概算 質量 kg/km	導体 抵抗 (20℃) Ω/km	絶縁 抵抗 (20℃) MΩ・km	耐電圧 V・1分間
			構成 本/mm	外径 mm	色相								
①	2 (1P)	25	40/0.08	0.9	黒, 白	3.4	0.12	6.2 ±0.3	64	104 以下	100 以上	AC2000	
②	5	23	60/0.08	1.1	赤, 緑, 黄 茶, 青					68.4 以下	100 以上		

FA-7C-3



●対応規格表

	UL AWM
適用規格	UL758
型式・タイプ	Style 2464
定格電圧	300V
定格温度	80℃
難燃性	VW-1

線心 No.	数 心	断面積 AWG	導体		絶縁体		燃り 合わせ 外径 mm	編組 シールド 素線 mm	シース 外径 mm	概算 質量 kg/km	導体 抵抗 (20℃) Ω/km	絶縁 抵抗 (20℃) MΩ・km	耐電圧 V・1分間
			構成 本/mm	外径 mm	色相								
①	2 (1P)	25	40/0.08	0.9	黒, 白	4.2	0.12	7.0 ±0.3	81	104 以下	100 以上	AC2000	
②	5	20	110/0.08	1.3	赤, 緑, 黄 茶, 青					38.0 以下	100 以上		

Fa-NC ケーブル

FA-9C-1

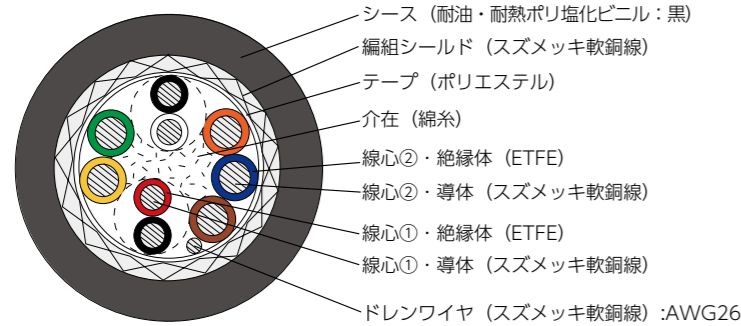

●対応規格表

	UL AWM
適用規格	UL758
型式・タイプ	Style 2464
定格電圧	300V
定格温度	80℃
難燃性	VW-1

線心 No.	数	導体		絶縁体		燃り合わせ 外径 mm	編組シールド 素線 mm	シース 外径 mm	概算質量 kg/km	導体抵抗 (20℃) Ω/km	絶縁抵抗 (20℃) MΩ·km	耐電圧 V・1分間
		断面積 AWG	構成 本/mm	外径 mm	色相							
①	4 (2P)	25	40/0.08	0.9	黒, 白赤, 黒	4.0	0.12	70 ±0.3	75	104 以下	100 以上	AC2000
②	5	23	60/0.08	1.1	赤, 緑, 黄茶, 青					68.4 以下	100 以上	

Fa-NC ケーブル

FA-10C-1

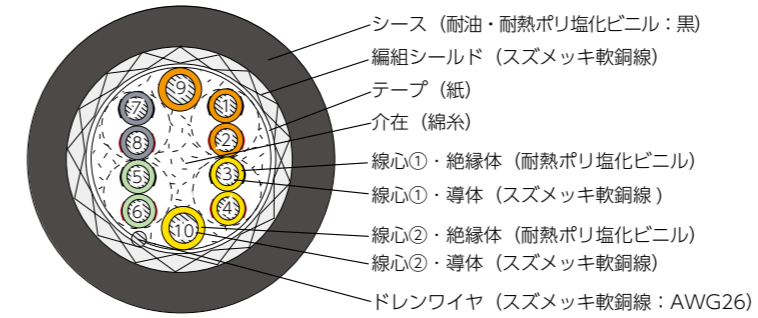

●対応規格表

	UL AWM
適用規格	UL758
型式・タイプ	Style 20276
定格電圧	30V
定格温度	80℃
難燃性	VW-1

・線心識別表

線心 No.	①					②				
心 No.	1	2	3	4	5	6	7	8	9	10
絶縁体色相	黒	赤	黄	緑	青	黒	赤	黄	緑	青

線心 No.	数	導体		絶縁体		燃り合わせ 外径 mm	編組シールド 素線 mm	シース 外径 mm	概算質量 kg/km	導体抵抗 (20℃) Ω/km	絶縁抵抗 (20℃) MΩ·km	耐電圧 V・1分間
		断面積 AWG	構成 本/mm	外径 mm	色相							
①	8 (4P)	25	40/0.08	1.0	線心識別表参照	4.8	0.12	7.0 ±0.3	74	104 以下	10 以上	AC500
②	2	23	60/0.08	1.2	橙, 黄					68.4 以下	10 以上	

FA-7C-4

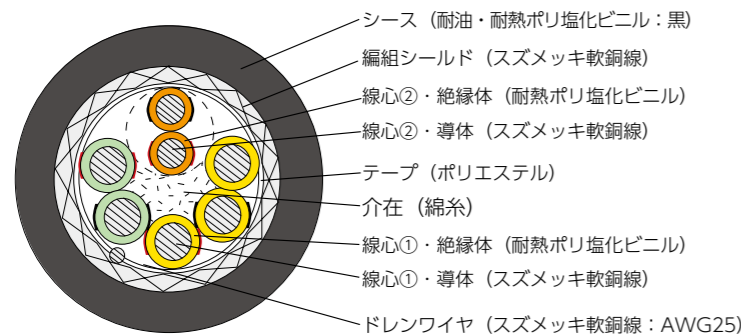
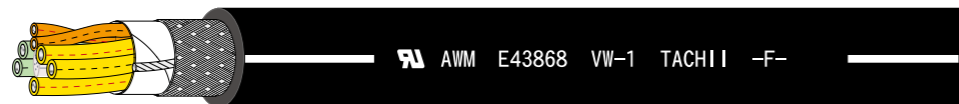

●対応規格表

	UL AWM
適用規格	UL758
型式・タイプ	Style 20276
定格電圧	30V
定格温度	80℃
難燃性	VW-1

・線心識別表

線心 No.	①				②		
心 No.	1	2	3	4	5	6	7
絶縁体色相	黒	赤	黄	緑	青	黒	赤

線心 No.	数	導体		絶縁体		燃り合わせ 外径 mm	編組シールド 素線 mm	シース 外径 mm	概算質量 kg/km	導体抵抗 (20℃) Ω/km	絶縁抵抗 (20℃) MΩ·km	耐電圧 V・1分間
		断面積 AWG	構成 本/mm	外径 mm	色相							
①	2 (1P)	25	7/0.18	0.9	橙 / 黒トット 橙 / 赤トット	4.1	0.12	6.3 ±0.3	64	114 以下	10 以上	AC500
②	5	23	12/0.18	1.2	線心識別表参照					66.3 以下	10 以上	

KK-12C-5

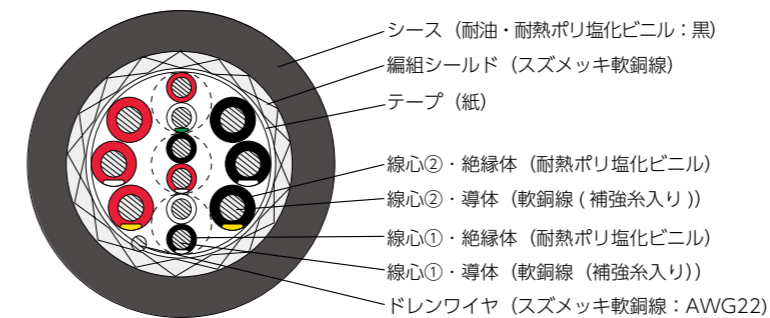

●対応規格表

	UL AWM
適用規格	UL758
型式・タイプ	Style 20276
定格電圧	30V
定格温度	80℃
難燃性	VW-1

線心 No.	数	導体		絶縁体		燃り合わせ 外径 mm	編組シールド 素線 mm	シース 外径 mm	概算質量 kg/km	導体抵抗 (20℃) Ω/km	絶縁抵抗 (20℃) MΩ·km	耐電圧 V・1分間
		断面積 AWG	構成 本/mm	外径 mm	色相							
①	6 (3P)	24	6/18/0.05	1.3	赤×白/緑×白 黒×赤/白×白 白×黒/白×白	6.1	0.12	8.8 ±0.3	120	98.4 以下	5 以上	AC500
②	6	23	6/18/0.08	1.7	黒, 黒/白×白 黒/黄×白 赤, 赤/白×白 赤/黄×白					38.4 以下	5 以上	

FA-16C-1

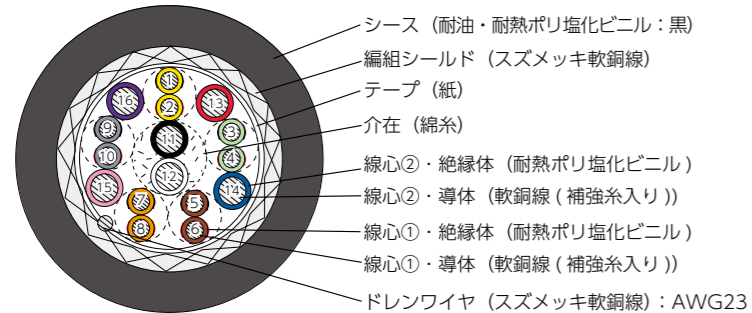

●対応規格表

適用規格	UL AWM
適用規格	UL758
型式・タイプ	Style 20276
定格電圧	30V
定格温度	80℃
難燃性	VW-1

●線心識別表

※. 図中の数字は対 No. を表す。

①										
線心 No.										
心 No.	1	2	3	4	5	6	7	8	9	10
絶縁体色相	黄	黄	緑	赤	黒	黒	黄	黄	黒	黒

②						
線心 No.						
心 No.	11	12	13	14	15	16
絶縁体色相	黒	白	赤	青	紫	紫

線心 No.	数	断面積	構成	外径	絶縁体	色相	燃り合わせ	編組シールド	シース	概算質量	導体抵抗 (20℃)	絶縁抵抗 (20℃)	耐電圧
No.	心	AWG	本/mm	mm	mm	mm	mm	mm	mm	kg/km	Ω/km	MΩ・km	V・1分間
①	10 (5P)	24	6/18/0.05	1.1	線心識別表参照		7.1	0.12	9.2 ±0.3	125	92.6 以下	5 以上	AC500
②	6	21	6/18/0.05	1.6	線心識別表参照						38.8 以下	5 以上	

AWG28 x 10P

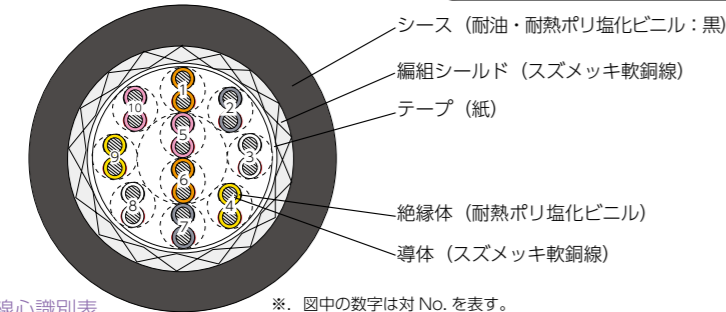
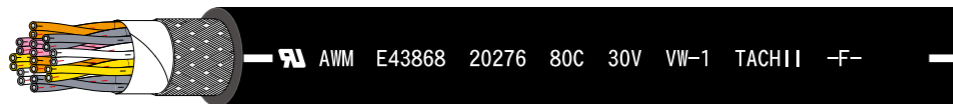

●対応規格表

適用規格	UL AWM
適用規格	UL758
型式・タイプ	Style 20276
定格電圧	30V
定格温度	80℃
難燃性	VW-1

●線心識別表

※. 図中の数字は対 No. を表す。

①										
線心 No.										
心 No.	1	2	3	4	5	6	7	8	9	10
絶縁体色相	黄	黄	黒	赤	白	白	黄	黄	黒	黒

②										
線心 No.										
心 No.	11	12	13	14	15	16	17	18	19	20
絶縁体色相	黄	黄	黒	赤	白	白	黄	黄	黒	黒

線心 No.	数	断面積	構成	外径	絶縁体	色相	燃り合わせ	編組シールド	シース	概算質量	導体抵抗 (20℃)	絶縁抵抗 (20℃)	耐電圧
No.	心	AWG	本/mm	mm	mm	mm	mm	mm	mm	kg/km	Ω/km	MΩ・km	V・1分間
20 (10P)	28	28	7/0.127	0.6	線心識別表参照		3.7	0.12	6.3 ±0.3	57	241 以下	5 以上	AC500

KK-12C-1

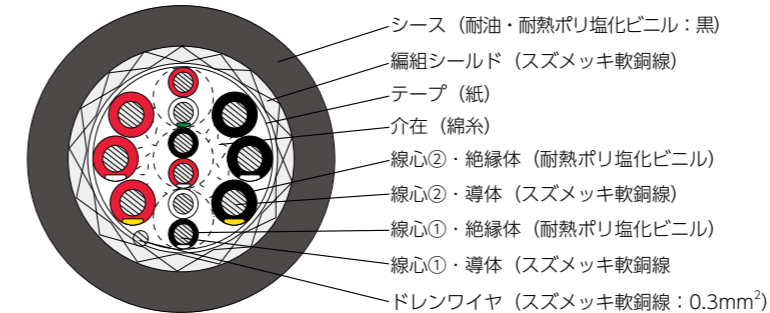

●対応規格表

適用規格	タツタ立井標準
適用規格	-
型式・タイプ	-
定格電圧	30V
定格温度	75℃
難燃性	VW-1

線心 No.	数	断面積	構成	外径	絶縁体	色相	燃り合わせ	編組シールド	シース	概算質量	導体抵抗 (20℃)	絶縁抵抗 (20℃)	耐電圧
No.	心	AWG	本/mm	mm	mm	mm	mm	mm	mm	kg/km	Ω/km	MΩ・km	V・1分間
①	6 (3P)	0.2	7/0.18	0.9	赤×白/緑×白 黒×赤/白×白 白×黒/白×白				8.5 ±0.3	113	114 以下	15 以上	AC500
②	6	0.5	20/0.18	1.4	黒, 黒/白×白 黒/黄×白 赤, 赤/白×白 赤/黄×白	5.6	0.12				39.8 以下	15 以上	

T-CVV-S0.2mm²Tx10P

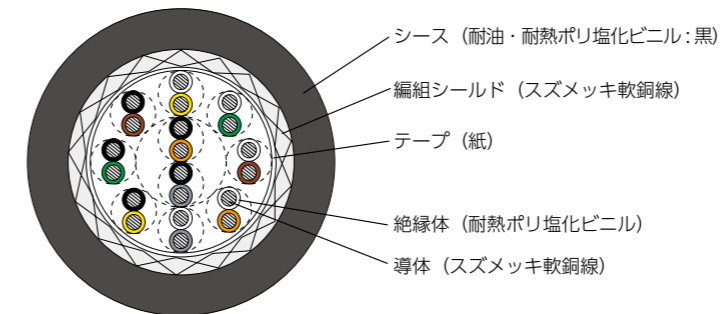

●対応規格表

適用規格	タツタ立井標準
適用規格	-
型式・タイプ	-
定格電圧	100V 未満
定格温度	60℃
難燃性	JIS 60° 傾斜

線心 No.	数	断面積	構成	外径	絶縁体	色相	燃り合わせ	編組シールド	シース	概算質量	導体抵抗 (20℃)	絶縁抵抗 (20℃)	耐電圧
No.	心	mm ²	本/mm	mm	mm	mm	mm	mm	mm	kg/km	Ω/km	MΩ・km	V・1分間
20 (10P)	20	0.2	7/0.18	1.1	白×黄, 白×緑 白×茶, 白×橙 白×灰, 黒×黄 黒×緑, 黒×茶 黒×橙, 黒×灰		7.0	0.12	10.0 ±0.5	125	117 以下	5 以上	AC1000

T-CVV-S0.2mm²T×50C



TACHII 2020

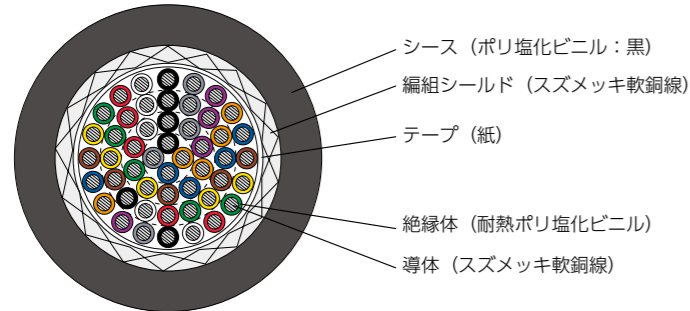

- シース (ポリ塩化ビニル:黒)
- 編組シールド (スズメッキ軟銅線)
- テープ (紙)
- 絶縁体 (耐熱ポリ塩化ビニル)
- 導体 (スズメッキ軟銅線)

●対応規格表

	タツタ立井標準
適用規格	-
型式・タイプ	-
定格電圧	100V未満
定格温度	60℃
難燃性	JIS 60°傾斜

線心数	導体		絶縁体		燃り合わせ	編組シールド	シース	概算質量	導体抵抗 (20℃)	絶縁抵抗 (20℃)	耐電圧
	断面積	構成	外径	色相							
心	AWG	本/mm	mm		外径	素線	外径	kg/km	Ω/km	MΩ·km	V・1分間
50	0.2	7/0.18	1.1	黒, 橙, 青, 灰, 黒, 灰, 紫, 橙, 青, 茶, 黄, 緑, 赤, 白, 黒, 灰, 紫, 橙, 青, 茶, 黄, 緑, 赤, 白, 黒, 灰, 紫, 橙, 青, 茶, 黄, 緑, 赤, 白, 黒, 灰, 紫, 橙, 青, 茶, 黄, 緑, 赤, 白	8.7	0.12	11.6 ±0.5	211	116 以下	5 以上	AC1000

CVCTKS 0.3mm²T×6P

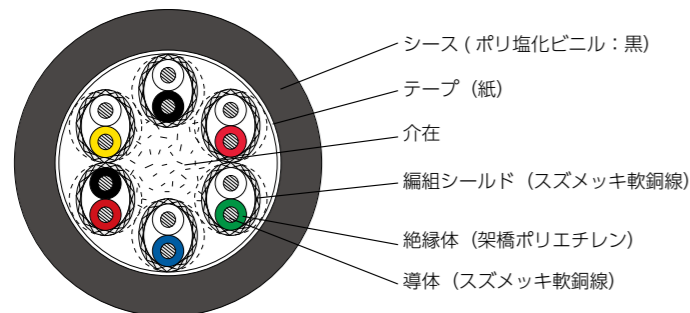

- シース (ポリ塩化ビニル:黒)
- テープ (紙)
- 介在
- 編組シールド (スズメッキ軟銅線)
- 絶縁体 (架橋ポリエチレン)
- 導体 (スズメッキ軟銅線)

●対応規格表

	タツタ立井標準
適用規格	-
型式・タイプ	-
定格電圧	100V未満
定格温度	60℃
難燃性	JIS 60°傾斜

線心数	導体		絶縁体		燃り合わせ	編組シールド	シース	概算質量	導体抵抗 (20℃)	絶縁抵抗 (20℃)	耐電圧
	断面積	構成	外径	色相							
心	AWG	本/mm	mm		外径	素線	外径	kg/km	Ω/km	MΩ·km	V・1分間
12 (6P)	0.3	12/0.18	1.2	白×黒, 白×赤, 白×緑, 白×青, 赤×黒, 白×黄	7.9	0.12	10.0 ±0.5	144	64.4 以下	10 以上	AC500

ACサーボモータ (M) ケーブル

用途・特徴

- サーボモータ用ケーブルです。
- 標準品と同じサイズで置き換えが可能です。
- 可動部用ケーブルはケーブル布設の目安となる1条ラインを施しています。
- RoHS2指令に準拠しております。

ラインナップ一覧

用途	種類	使用条長	ケーブル	
			品名	製品条長
エンコーダ	固定 / 引き出し・直結	10m 以下	MASJ-AWG22 × 3P(L)	100m (束)
	可動 / 引き出し・直結	10m 以下	MASJ-AWG22 × 3P(H)	100m (束)
モータ電源	固定 / 引き出し・直結	10m 以下	MASJ-AWG18 × 4C(L)	100m (束)
	引き出し・中継	0.3m		100m (束)
	可動 / 引き出し・直結	10m 以下	MASJ-AWG19 × 4C(H)	100m (束)
モータブレーキ	固定 / 引き出し・直結	10m 以下	MASJ-AWG20 × 2C(L)	100m (束)
	引き出し・中継	0.3m		100m (束)
	可動 / 引き出し・直結	10m 以下	MASJ-AWG20 × 2C(H)	100m (束)

・構造の詳細は、「構造・特性」節を参照下さい。

計装用ケーブル (特定用途)

計装用ケーブル (特定用途)

AC サーボモータ (M) ケーブル

構造・特性

MASJ-AWG22 × 3P(L)

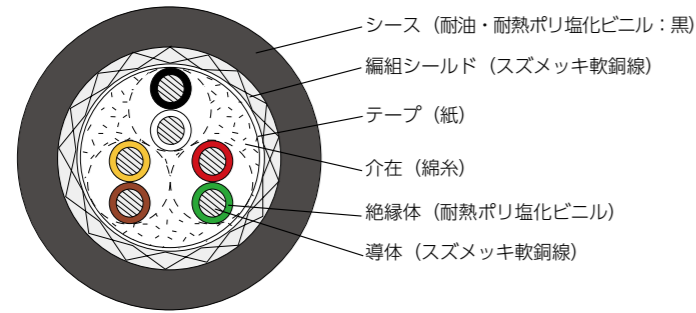
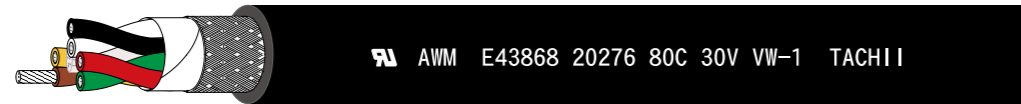

●対応規格表

	UL AWM
適用規格	UL758
型式・タイプ	Style 20276
定格電圧	30V
定格温度	80℃
難燃性	VW-1

線心数	導体		絶縁体		燃り合わせ 外径 mm	編組シールド 素線 mm	シース 外径 mm	概算質量 kg/km	導体抵抗 (20℃) Ω/km	絶縁抵抗 (20℃) MΩ·km	耐電圧 V・1分間
	断面積	構成	外径	色相							
6 (3P)	22	7/0.26	1.2	黒, 白赤, 緑黄, 茶	4.6	0.12	7.1 ±0.3	72	56.0 以下	10 以上	AC500

MASJ-AWG22 × 3P(H)

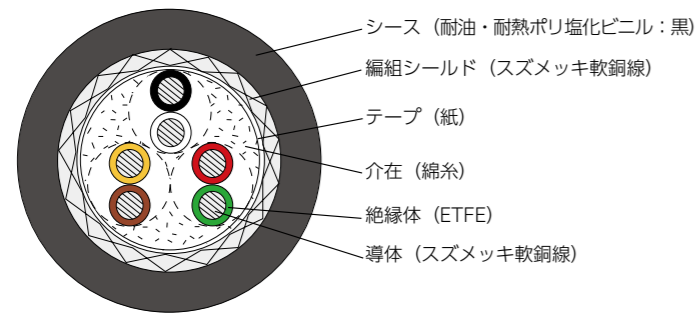
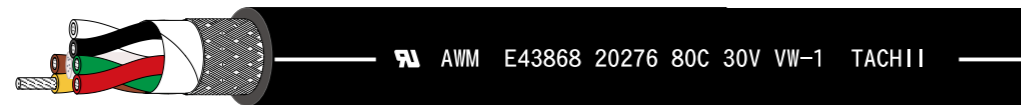

●対応規格表

	UL AWM
適用規格	UL758
型式・タイプ	Style 20276
定格電圧	30V
定格温度	80℃
難燃性	VW-1

線心数	導体		絶縁体		燃り合わせ 外径 mm	編組シールド 素線 mm	シース 外径 mm	概算質量 kg/km	導体抵抗 (20℃) Ω/km	絶縁抵抗 (20℃) MΩ·km	耐電圧 V・1分間
	断面積	構成	外径	色相							
6 (3P)	22	70/0.08	1.2	黒, 白赤, 緑黄, 茶	4.6	0.12	7.1 ±0.3	73	60.3 以下	100 以上	AC500

AC サーボモータ (M) ケーブル

MASJ-AWG18 × 4C(L)

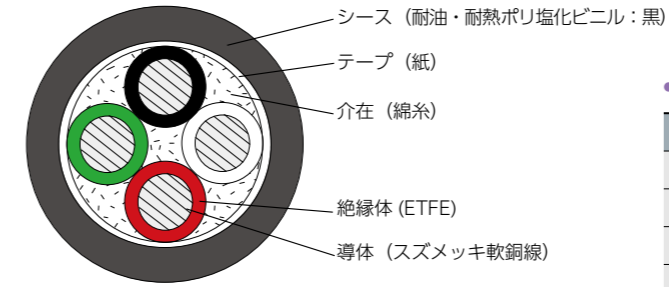

●対応規格表

	UL AWM	cUL AWM
適用規格	UL758	CSA22.2 No.210
型式・タイプ	Style 2517	I / II · A/B
定格電圧	300V	300V
定格温度	105℃	105℃
難燃性	VW-1	FT1

線心数	導体		絶縁体		燃り合わせ 外径 mm	シース 外径 mm	概算質量 kg/km	導体抵抗 (20℃) Ω/km	絶縁抵抗 (20℃) MΩ·km	耐電圧 V・1分間
	断面積	構成	外径	色相						
4	18	34/0.18	1.7	黒, 白赤, 緑	4.1	6.2 ±0.3	65	23.8 以下	100 以上	AC2000

MASJ-AWG19 × 4C(H)

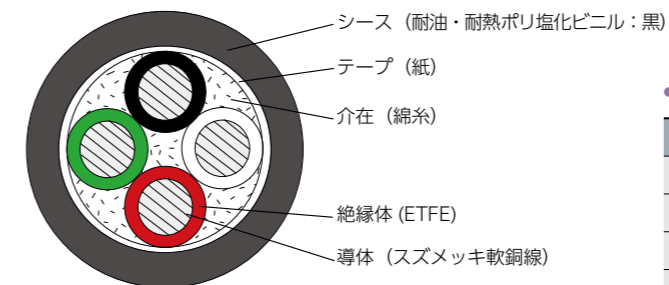

●対応規格表

	UL AWM	cUL AWM
適用規格	UL758	CSA22.2 No.210
型式・タイプ	Style 2517	I / II · A/B
定格電圧	300V	300V
定格温度	105℃	105℃
難燃性	VW-1	FT1

線心数	導体		絶縁体		燃り合わせ 外径 mm	シース 外径 mm	概算質量 kg/km	導体抵抗 (20℃) Ω/km	絶縁抵抗 (20℃) MΩ·km	耐電圧 V・1分間
	断面積	構成	外径	色相						
4	19	150/0.08	1.6	黒, 白赤, 緑	4.0	5.9 ±0.3	57	27.8 以下	100 以上	AC2000

AC サーボモータ (M) ケーブル

MASJ-AWG20 × 2C(L)

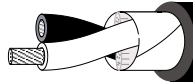

E43868 AWM 2517 VW-1
 AWM I/II 105C 300V FT1 TACHII

〈実際の表面表示は、1行で施してあります〉

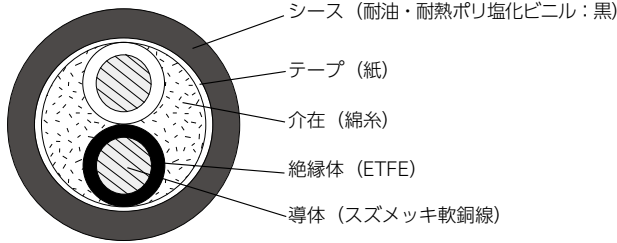

● 対応規格表

	UL AWM	cUL AWM
適用規格	UL758	CSA22.2 No.210
型式・タイプ	Style 2517	I / II ・ A/B
定格電圧	300V	300V
定格温度	105°C	105°C
難燃性	VW-1	FT1

線心数	導体		絶縁体		撚り 合わせ 外径	シース 外径	概算 質量	導体 抵抗 (20°C)	絶縁 抵抗 (20°C)	耐電圧
	断面積	構成	外径	色相						
心	AWG	本/mm	mm		mm	mm	kg/km	Ω/km	MΩ·km	V・1分間
2	20	21/0.18	1.4	黒, 白	2.8	4.5 ±0.3	28	38.6 以下	100 以上	AC2000

計装用ケーブル (特定用途)

MASJ-AWG20 × 2C(H)

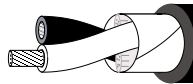

E43868 AWM 2517 VW-1
 AWM I/II 105C 300V FT1 TACHII

〈実際の表面表示は、1行で施してあります〉

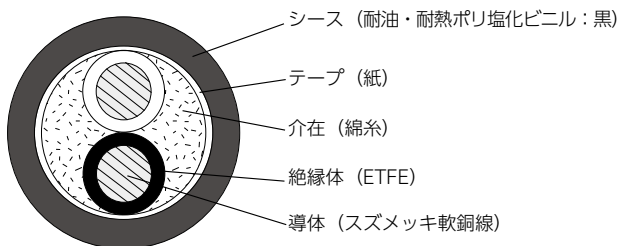

● 対応規格表

	UL AWM	cUL AWM
適用規格	UL758	CSA22.2 No.210
型式・タイプ	Style 2517	I / II ・ A/B
定格電圧	300V	300V
定格温度	105°C	105°C
難燃性	VW-1	FT1

線心数	導体		絶縁体		撚り 合わせ 外径	シース 外径	概算 質量	導体 抵抗 (20°C)	絶縁 抵抗 (20°C)	耐電圧
	断面積	構成	外径	色相						
心	AWG	本/mm	mm		mm	mm	kg/km	Ω/km	MΩ·km	V・1分間
2	20	110/0.08	1.4	黒, 白	2.8	4.5 ±0.3	28	38 以下	100 以上	AC2000

充実絶縁体 同軸ケーブル 2V

用途・特徴

- 高周波機器の接続用、TV受信用、監視カメラの接続用などに使用できます。
- 絶縁体はポリエチレン充実型(2V)構造で、高い信頼性があります。
- "ECX"はJIS C 3501 準拠品、"CX"は柔軟性・コストパフォーマンスに優れた当社オリジナル品です。
- RoHS2指令に準拠しています。

構造・特性



【ECX】JIS C 3501 準拠品

品名	内部導体		絶縁体	編組シールド	シース		内部導体抵抗 (20℃)	絶縁抵抗	静電容量	特性インピーダンス		標準減衰量 (20℃)	概算質量	製品条長
	構成	外径			構成	仕上外径				色相	Ω			
	本/mm	mm	打/本/mm	mm		Ω/km	MΩ·km	1kHz	10MHz	10MHz	kg/km	m		
ECX 2.5C-2V	1/0.4	2.4	16/6/0.12	4.0	黒	145以下	1000以上	69 ± 4	75 ± 3	52	25	100		
ECX 3C-2V	1/0.5	3.1	24/5/0.14	5.4	黒	91.4以下	1000以上	67 ± 3	75 ± 3	42	42	100		
ECX 3C-2VS	7/0.18	3.1	24/5/0.14	5.4	黒	110以下	1000以上	67 ± 3	75 ± 3	48	42	100		
ECX 5C-2V	1/0.8	4.9	24/7/0.14	7.4	黒	35.9以下	1000以上	67 ± 3	75 ± 3	27	74	100		
ECX 7C-2V	7/0.4	7.3	24/8/0.18	10.4	黒	20.7以下	1000以上	67 ± 3	75 ± 3	22	140	100		
ECX 3D-2V	7/0.32	3.0	24/5/0.14	5.3	灰	33.3以下	1000以上	100 ± 4	50 ± 2	47	44	100		
ECX 5D-2V	1/1.4	4.8	24/7/0.14	7.3	灰	11.7以下	1000以上	100 ± 4	50 ± 2	27	80	100		

【CX】

品名	内部導体		絶縁体	編組シールド	シース		内部導体抵抗 (20℃)	絶縁抵抗	静電容量	特性インピーダンス		標準減衰量 (20℃)	概算質量	製品条長
	構成	外径			構成	仕上外径				色相	Ω			
	本/mm	mm	打/本/mm	mm		Ω/km	MΩ·km	1kHz	10MHz	10MHz	kg/km	m		
CX 3C-2V	1/0.5	3.1	16/6/0.12 又は 24/4/0.12	5.4	黒・白	91.4以下	1000以上	67 ± 3	75 ± 3	42	39	100		
CX 5C-2V	1/0.8	4.9	24/7/0.12	7.4	黒・白	35.9以下	1000以上	67 ± 3	75 ± 3	27	70	100		

充実絶縁体 同軸ケーブル 2V

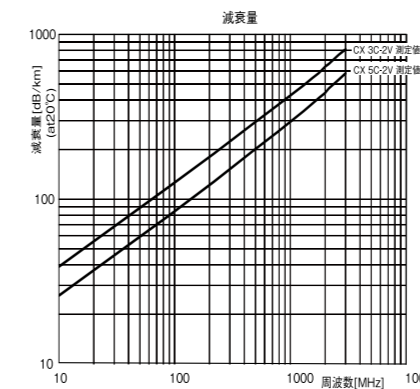

発泡絶縁体 同軸ケーブル FB

用途・特徴

- 地上デジタル放送及び衛星放送受信用、CATV(共同受信)など、屋外から屋内の引き込み線、監視カメラの接続用などに使用できます。
- 絶縁体は発泡ポリエチレン(FB)構造で、減衰特性に優れます。
- シース色相は屋外配線に適する黒、室内配線でも目立たない灰、白をラインナップしております。
- JIS C 3502 適合品です。
- RoHS2指令に準拠しております。

構造・特性

【2重シールド】 FB

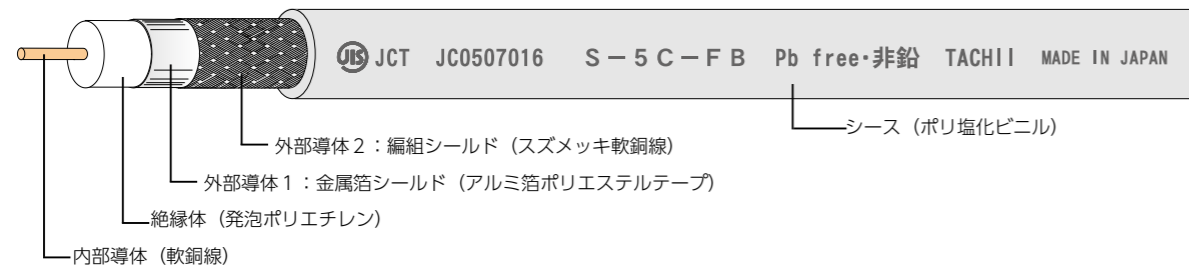

【2重シールド】 FB

品名	内部導体	絶縁体	編組シールド	シース		内部導体抵抗 (20℃)	絶縁抵抗	静電容量	特性インピーダンス	概算質量	製品条長
	構成			仕上外径	標準色相						
	本/mm			mm	打/本/mm						
S-4C-FB	1/0.8	3.7	24/3/0.14	6.0	灰	35.7 以下	1000 以上	56	75 ± 3	42	100
S-5C-FB	1/1.05	5.0	24/4/0.14	7.7	黒, 灰, 白	21.1 以下	1000 以上	56	75 ± 3	64	100
S-7C-FB	1/1.5	7.3	24/5/0.18	10.2	黒, 灰	10.4 以下	1000 以上	56	75 ± 3	110	100

・“●”は、JIS 適合品を示します。

品名	標準減衰量 (20℃)									
	dB/km									
	90 MHz	220 MHz	470 MHz	770 MHz	1300 MHz	1550 MHz	1770 MHz	2000 MHz	2150 MHz	2600 MHz
S-4C-FB	76.0	121	182	239	320	354	382	410	427	—
S-5C-FB	58.8	95.0	145	192	261	291	315	340	355	379
S-7C-FB	41.7	68.0	105	140	193	215	234	253	265	267

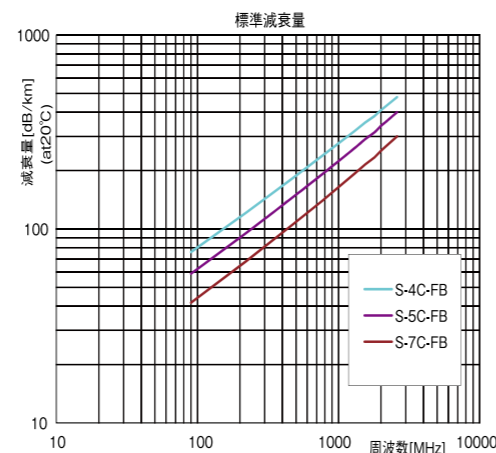

トリプルシールドCX 同軸ケーブル FBL

用途・特徴

- 地上デジタル放送及び衛星放送受信用、CATV(共同受信)など、屋外から屋内の引き込み線、監視カメラの接続用などに使用できます。
- 3重 (トリプル)シールド(FBL)構造で、遮蔽特性を向上させています。
- 絶縁体が発泡ポリエチレン型構造で、減衰特性に優れています。
- RoHS2指令に準拠しております。

構造・特性

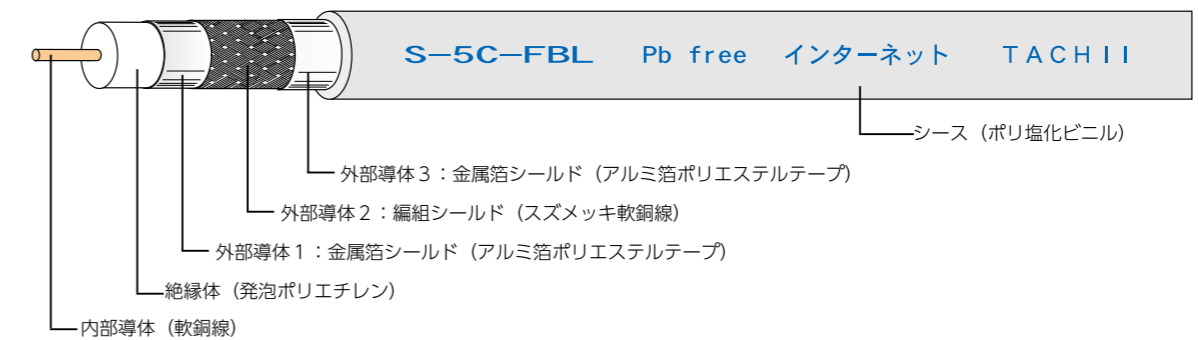

品名	内部導体	絶縁体	編組シールド	シース		内部導体抵抗 (20℃)	絶縁抵抗	静電容量	特性インピーダンス	概算質量	製品条長
	構成			仕上外径	標準色相						
	本/mm			mm	打/本/mm						
S-5C-FBL	1/1.05	5.0	24/3/0.14	7.7	黒, 灰	21.1 以下	1000 以上	56	75 ± 3	64	100
S-7C-FBL	1/1.5	7.3	24/4/0.18	10.2	黒, 灰	10.4 以下	1000 以上	56	75 ± 3	110	100

品名	標準減衰量 (20℃)								
	dB/km								
	10 MHz	90 MHz	220 MHz	470 MHz	770 MHz	1300 MHz	1800 MHz	2150 MHz	2600 MHz
S-5C-FBL	22	58	94	142	189	250	310	342	384
S-7C-FBL	15	41	65	104	132	181	220	244	275

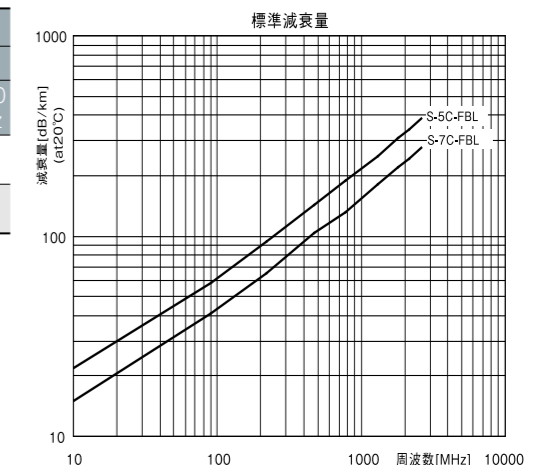

EM・発泡絶縁体 同軸ケーブル ECO-FB/F

用途・特徴

- 地上デジタル放送及び衛星放送受信、CATV(共同受信)など、屋外から屋内の引き込み線、監視カメラの接続用などに使用できます。
- 環境に配慮したハロゲンフリー材質で構成されており、不完全燃焼時でも、ハロゲン系ガス、腐食性ガスが発生しません。
- 官公庁指定のエコマテリアルに適合しています。
- 高周波信号を低損失で伝送可能です。全帯域にわたりVSWRを低く抑え、経年劣化も少なく安定した伝送が可能です。
- JCS 5423:2007 規格^{※1}に準拠しております。
- RoHS2指令に準拠しております。

※1 JCS:日本電線工業会規格

構造・特性

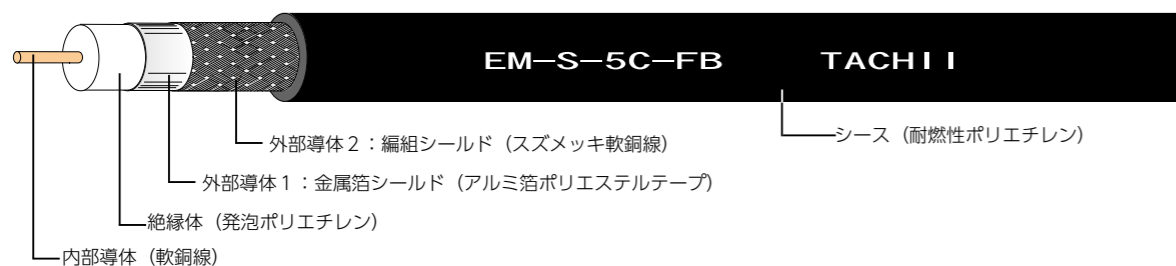

品名	内部導体		絶縁体	編組シールド	シース		内部導体抵抗 (20℃)	絶縁抵抗	静電容量 nF/km	特性インピーダンス Ω	概算質量 kg/km	製品条長 m
	構成	外径			仕上	標準						
	本/mm	mm			外径	色相						
ECO-S-4C-FB/F (EM-S-4C-FB)	1/0.8	3.7	24/3/0.14	6.0	黒	35.7 以下	1000 以上	56	75 ± 3	42	100	
ECO-S-5C-FB/F (EM-S-5C-FB)	1/1.05	5.0	24/4/0.14	7.7	黒	21.1 以下	1000 以上	56	75 ± 3	64	100	
ECO-S-7C-FB/F (EM-S-7C-FB)	1/1.5	7.3	24/5/0.18	10.2	黒	10.4 以下	1000 以上	56	75 ± 3	110	100	

品名	標準減衰量 (20℃)									
	dB/km									
	90 MHz	220 MHz	470 MHz	770 MHz	1300 MHz	1550 MHz	1770 MHz	2000 MHz	2150 MHz	2600 MHz
ECO-S-4C-FB/F	76.0	121	182	239	320	354	382	410	427	478
ECO-S-5C-FB/F	58.8	95.0	145	192	261	291	315	340	355	400
ECO-S-7C-FB/F	41.7	68.0	105	140	193	215	234	253	265	300

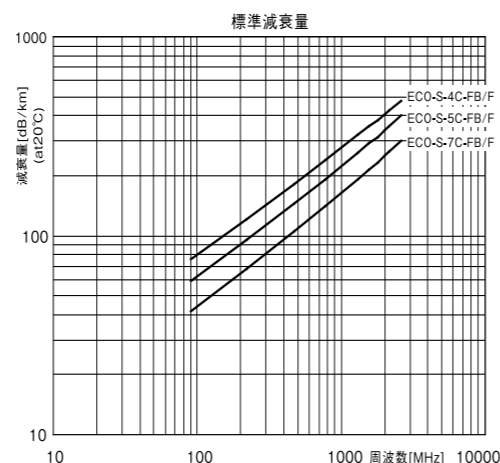

アルミ合金編組 同軸ケーブル AL

用途・特徴

- 監視カメラの接続用、テレビ受信などに使用できます。
- 編組シールドに、軽量のアルミ合金線(AL)を採用しています。
- シース色相は屋外配線に適する黒、室内配線でも目立たない灰、白をラインナップしております。
- RoHS2指令に準拠しております。

構造・特性

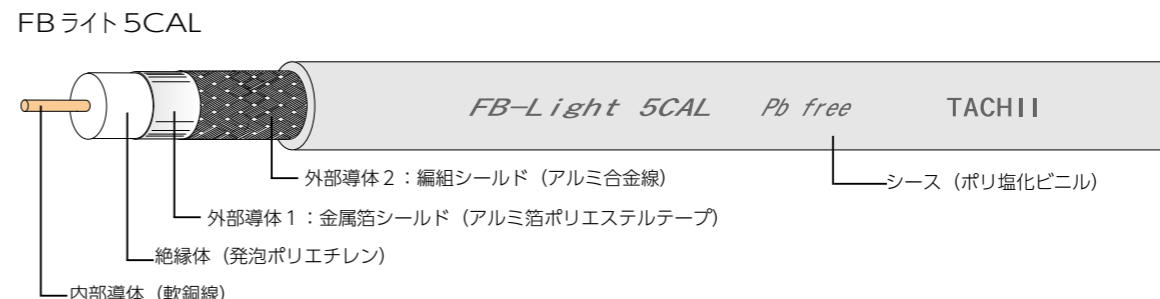
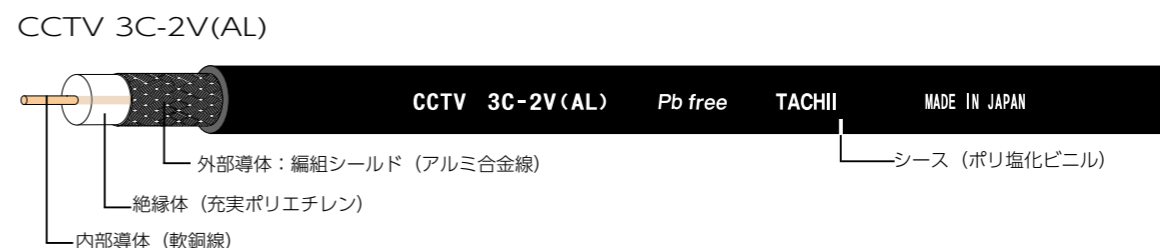

品名	内部導体	絶縁体	編組シールド	シース		内部導体抵抗 (20℃) Ω /km	ループ抵抗 (20℃) Ω /km	絶縁抵抗 MΩ·km	静電容量 nF/km	特性インピーダンス		概算質量 kg/km	製品長さ m
	構成	外径	構成	仕上外径	標準色相					Ω	Ω		
	本/mm	mm	打/本/mm	mm									
CCTV 3C-2V(AL)	1/0.5	3.1	24/4/0.12	5.1	黒, 白	91.4 以下	141 以下	1000 以上	67	75 ± 3	27	100	
FB ライト 5CAL	1/1.05	5.0	24/3/0.16	7.6	黒, 灰	21.1 以下	—	1000 以上	56	75 ± 3	51	100	
トリプルライト 5CAL	1/1.05	5.0	24/3/0.16	7.6	黒, 灰	21.1 以下	—	1000 以上	56	75 ± 3	52	100	

品名	標準減衰量 (20℃)											
	dB/km											
	10 MHz	90 MHz	220 MHz	470 MHz	770 MHz	1300 MHz	1550 MHz	1770 MHz	2000 MHz	2150 MHz	2600 MHz	3000 MHz
CCTV 3C-2V(AL)	46	-	-	-	-	-	-	-	-	-	-	-
FB ライト 5CAL	23	58	91	139	182	243	270	290	315	325	368	397
トリプルライト 5CAL	23	58	91	139	182	243	270	290	315	325	368	397

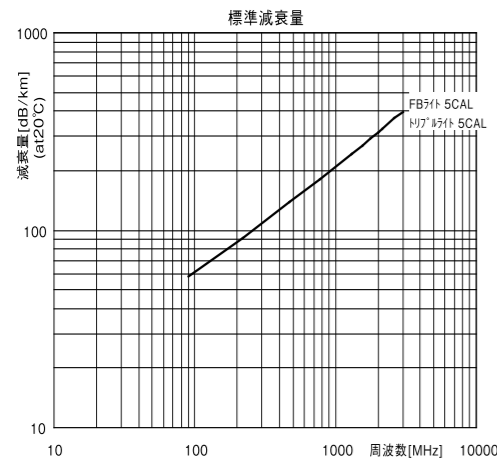

UL AWM 同軸ケーブル Style1107, 1354, 1365

用途・特徴

- UL適合 同軸ケーブル Style1107,1354,1365
- 高周波機器接続用に使用できます。
- 主に北米向けなどでUL規格が必要な機器での使用に適しています。
- ULレコグナイズド(AWM)品です。
- RoHS2指令に準拠しております。

規格

- 対応規格表

	UL AWM	UL AWM	UL AWM
適用規格	UL758	UL758	UL758
型式・タイプ	Style 1107	Style 1354	Style 1365
定格電圧	300V	30V	300V
定格温度	60℃	80℃	60℃
難燃性	VW-1	VW-1	VW-1

構造・特性

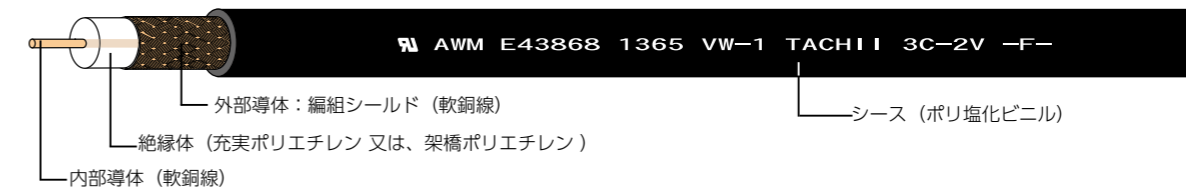

UL AWM Style	品名	内部導体	絶縁体	編組シールド	シース		内部導体抵抗 (20℃) Ω /km	絶縁抵抗 (20℃) MΩ·km	静電容量 nF/km	特性インピーダンス		標準減衰量 (20℃) dB/km	概算質量 kg/km
		構成	外径	構成	仕上外径	標準色相				Ω /km	Ω		
		本/mm	mm	打/本/mm	mm								
1107	1.5D-2VSX	7/0.18	1.6	16/5/0.10	2.9	灰	110 以下	1000 以上	104	50 ± 2	85	16	
	1.5C-2VSX	7/0.10	1.6	16/5/0.10	2.9	黒	326 以下	1000 以上	69	75 ± 3	85	13	
1354	1.5D-2VSX	7/0.18	1.6	16/5/0.10	2.9	白	100 以下	1000 以上	104	50 ± 2	85	16	
	2C-2V	7/0.12	1.9	16/4/0.12	3.2	黒	262 以下	1000 以上	96	75 ± 3	96	17	
1365	3C-2V	1/0.5	3.1	16/6/0.12	5.4	黒	91.4 以下	1000 以上	42	75 ± 3	41.7	42	
	3C-2VS	7/0.18	3.1	16/6/0.12	5.4	黒	100 以下	1000 以上	48	75 ± 3	48	42	

Coaxpress 認証 ケーブル

用途・特徴

- マシンビジョン規格Coaxpress規格認証品です。
- 無圧縮伝送のため、大容量画像データを低遅延で、比較的長距離の伝送が可能です。
- TCXPLは固定用タイプ、TCXPLHは可動用タイプとなります。
- PoCXPIに対応しています。
- ご希望の長さで、コネクタ加工した状態にて納品いたします。
- コネクタは、BNC型、microBNC型、DIN型をご用意いたしました
- RoHS2指令に準拠しております。

品名



構造・特性

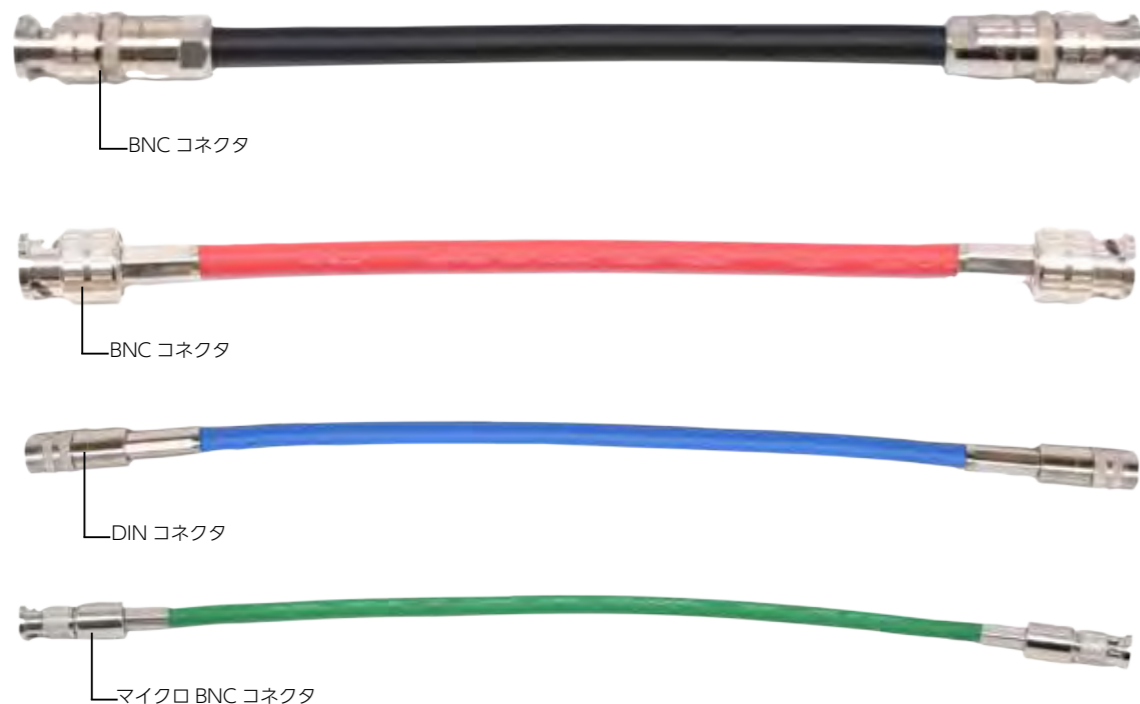

Coaxpress 認証 ケーブル

固定タイプ

品名	外径	コネクタ	伝送距離	
			CXP-12	CXP-6
TCXPL-3CUHD-**-BNC-BNC	5.5mm	BNC-BNC	23m	-
TCXPL-3CHD-**-BNC-BNC	5.5mm	BNC-BNC	-	30m
TCXPL-4CFB-**-BNC-BNC	5.9mm	BNC-BNC	24m	30m
TCXPL-4CFB-**-mBNC-mBNC	5.9mm	microBNC- microBNC	24m	30m
TCXPL-4CFB-**-BNC-mBNC	5.9mm	BNC-microBNC	24m	30m
TCXPL-4CFB-**-DIN-DIN	5.9mm	DIN-DIN	-	30m
TCXPL-4CFB-**-BNC-DIN	5.9mm	BNC-DIN	-	30m
TCXPL-5.5CUHD-**-BNC-BNC	7.7mm	BNC-BNC	39m	-
TCXPL-5CHD-**-BNC-BNC	7.7mm	BNC-BNC	-	45m

・**の部分にはケーブル色が入ります。

可動タイプ

品名	外径	コネクタ	伝送距離	
			CXP-12	CXP-6
TCXPH-2.4CFWS-**-BNC-BNC	4.0mm	BNC-BNC	11m	15m
TCXPH-2.4CFWS-**-mBNC-mBNC	4.0mm	microBNC- microBNC	11m	15m
TCXPH-2.4CFWS-**-BNC-mBNC	4.0mm	BNC-microBNC	11m	-
TCXPH-2.8CFWS-**-BNC-BNC	4.4mm	BNC-BNC	13m	18m
TCXPH-3CFWS-**-BNC-BNC	5.8mm	BNC-BNC	14m	19m
TCXPH-5CFWS-**-BNC-BNC	7.7mm	BNC-BNC	22m	30m

・**の部分にはケーブル色が入ります。

コネクタ付ケーブル



JIIA Coaxpress製品認証ページ

固定タイプ

可動タイプ



多心同軸ケーブル TCX □

用途・特徴

- プロジェクターなどのアナログRGB・水平・垂直同期信号の伝送用、高周波機器接続用に使用できます。
- 主に北米向けなどでUL規格が必要な機器での使用に適しています。
- 同軸線心は色分けされており、識別が容易に行えます。
- ULレコグナイズド(AWM)品です。
- RoHS2指令に準拠しております。

規格

- 対応規格表

	UL AWM
適用規格	UL758
型式・タイプ	Style 20276
定格電圧	30V
定格温度	60℃
難燃性	VW-1

構造・特性

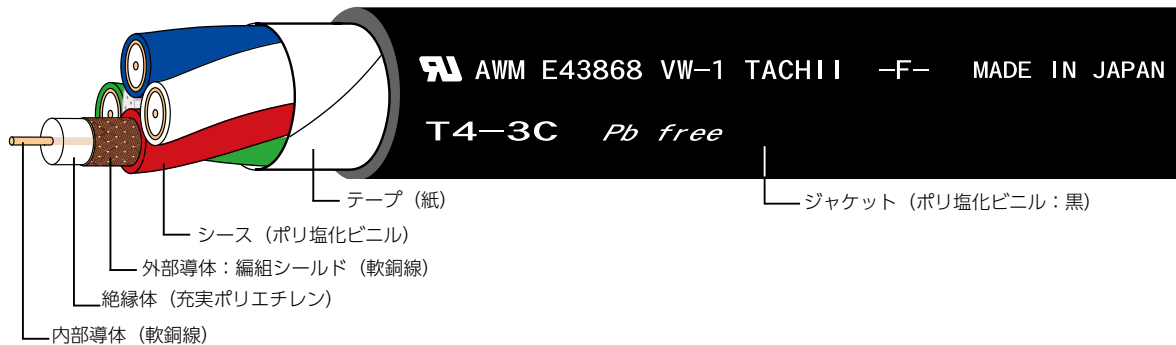

品名	同軸線心					ジャケット 仕上 外径	内部 導体 抵抗 (20℃)	絶縁 抵抗	静電 容量 nF/km	特性 インピー ダンス Ω	概算 質量 kg/km	製品 条長 m
	数 心	内部 導体	絶縁体	編組 シールド	シース							
		構成	外径 mm	構成	外径 mm	色相						
TCX3-1.5C2VS	3					7.4	452 以下	1000 以上	67	75 ± 3	6.5	100
TCX4-1.5C2VS	4	7/0.1	1.6	16/5/0.1	2.6	8.4					8.5	100
TCX5-1.5C2VS	5					9.2					10.3	100
TCX3-3C2VS	3					11.5	114 以下	1000 以上	67	75 ± 3	15.5	100
TCX4-3C2VS	4	7/0.18	3.1	24/5/0.14	4.4	13.0					20.5	100
TCX5-3C2VS	5					14.2					24.6	100

電子ボタン電話線 TCT

用途・特徴

- 電子ボタン電話の配線用ケーブル、主装置と電話機及び各種端末機器との接続に使用できます。
- 隣接対は異なるピッチ設定としているため、漏話特性に優れています。
- 伝送速度10Mbps までのデータ転送が可能なTIA/EIA Cat3に対応しています。
- ケーブル表面に導体サイズと対数を印字しており、ケーブル識別が容易に行えます。
- RoHS2指令に準拠しております。

構造・特性

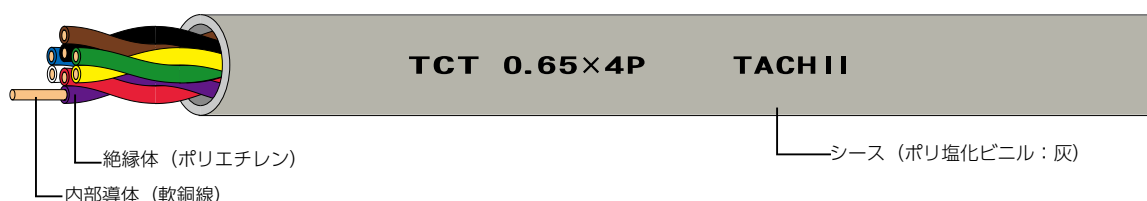

品名	導体	シース	導体抵抗 (20℃) Ω /km	絶縁抵抗 MΩ·km	耐電圧 V/1分間	静電容量	静電結合	特性インピーダンス Ω 1M~16MHz	挿入損失 (20℃) dB/km			近端漏話減衰量 dB			概算質量 kg/km	製品条長 m		
	構成	仕上外径 mm				nF/km	pF/500m		4MHz	8MHz	16MHz	4MHz	8MHz	16MHz				
	本/mm	mm				1kHz	1kHz		4MHz	8MHz	16MHz	4MHz	8MHz	16MHz				
TCT 0.5 × 1P	1/0.5	2.9	93.5 以下	1000 以上	AC350	平均 60 以下	平均 50 以下 最大 200 以下	100 ± 15	56 以下	85 以下	131 以下	-	-	-	12	200 (束)		
TCT 0.5 × 2P		4.3										32	27	23			18	
TCT 0.5 × 3P		4.7										32 以上	27 以上	23 以上				25
TCT 0.5 × 4P		4.9										32 以上	27 以上	23 以上				
TCT 0.65 × 1P	1/0.65	3.4	56.5 以下	1000 以上	AC350	平均 60 以下	平均 50 以下 最大 200 以下	100 ± 15	56 以下	85 以下	131 以下	-	-	-	15	200 (束)		
TCT 0.65 × 2P		5.3										32	27	23			27	
TCT 0.65 × 3P		5.9										32 以上	27 以上	23 以上				40
TCT 0.65 × 4P		6.1										32 以上	27 以上	23 以上				